



Ditt lastdjur



Din semesterbostad



Din tjänstebil

HANDMADE
IN GERMANY
SINCE 2004

TEKNISKA SPECIFIKATIONER

Globecar

 CAMPING CARS 2016

Höjdpunkterna från Globecar

De bästa idéerna från mer än ett decennium – som standard på din Globecar





Insektsskyddsplissé
För frisk luft, mot surrande plågoandar.

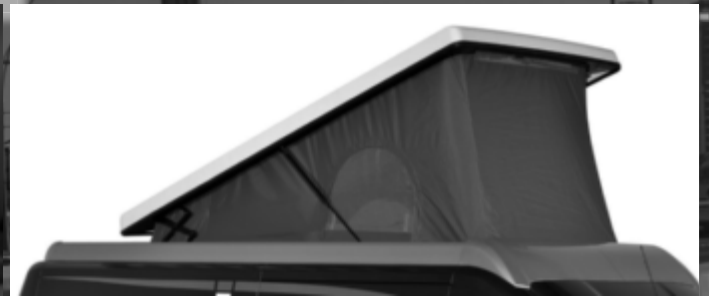

Lyfttak (tillval)
Med två extra sovplatser.



Takfönsterram i glasfiberförstärkt plast
Vi använder endast noggrant tätade och massiva adapterramar av glasfiberförstärkt plast (GFK).



Elektriskt fotsteg
För utomhusmänniskor som gärna stiger in bekvämt:
Ett knapptryck och fotsteget fälls ut.



Softlock
Väck inte hela campingplatsen om natten:
Softlock stänger skjutdörren tyst och automatiskt.

Höjdpunkterna från Globecar

De bästa idéerna från mer än ett decennium – som standard i din Globecar

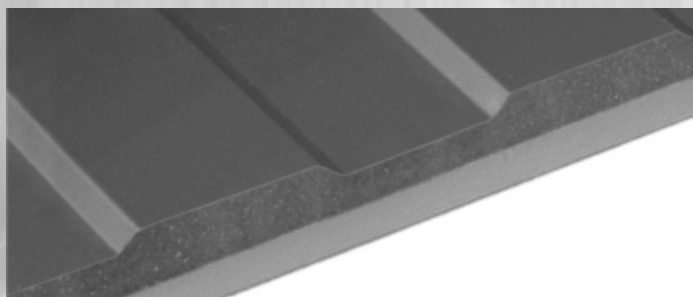

Isolering tak

30 mm isolator, 20 mm polystyren och 3 mm hård fiber.



Bakuppvärmning

Med varmluftutblåset bak (standard) ser vi till att det är varmt och skönt i sovdelen.



Enorm bädd

Våra bakre dubbelbäddar är de största på marknaden – utrustade med ribbottnar och superbekväma komfortmadrasser.



Takfönster med vev*

Istället för att trycka, skjuta, rycka eller klämma: Veva upp det med ett enkelt handgrepp. Med insektsskyddsplissé som standard!



Lucka på sidan i sittbänken

För snabb i- och urlastning under sittbänken.

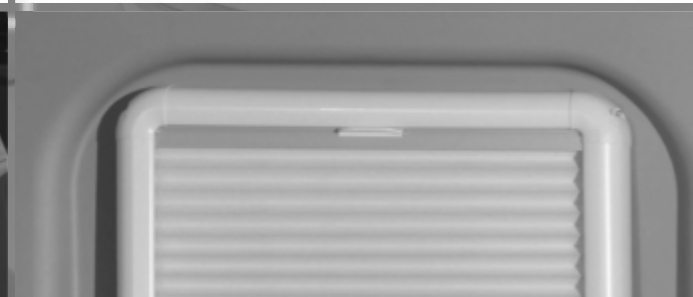

Enhandsrullgardiner

Med dessa rullgardiner stänger du för de högkvalitativa ISO-fönstren i en handvändning. Perfekt skydd mot solen och nyfikna blickar.

*Inte vid modell Revolution

Det finns 1000 goda skäl för en Globecar
Här har vi sammanställt de 10 bästa



Höjbart tak (tillval) – stor ingång
Ingången till det höjda taket (tillval) gör att det blir bekvämt och säkert att gå in och ut i det "andra sovrummet".



Gott om plats att sträcka ut sig på (höjbart tak som tillval)
I det höjbara taket (tillval) sover man bekvämt på ca 1 250 / 1 130 x 2 000 mm. Perfekt för småttingarna på resan.



XXL-förvaringsutrymme

Våra bakre sängar kan demonteras, fällas och staplas. På så sätt har ni alltid optimalt och maximalt förvaringsutrymme.

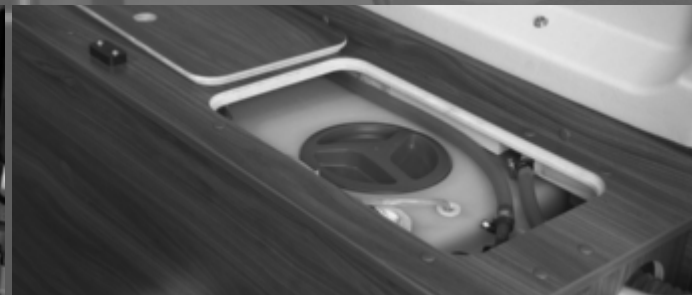

2 inspektionsöppningar färskvattentank
Färskvattentanken kan fyllas från utsidan och har två inspektionsöppningar så att den kan rengöras enkelt och smidigt.



Väggfack

Om natten ett trappsteg till sovdelens, under resor ett praktiskt väggfack. Detta håller allt på sin plats vid hårda inbromsningar.



Dubbla lådsatser i köksdelen

Tiden då man var tvungen att avstå från husgeråd i "campingköket" är förbi. Här får allt plats på ett bekvämt och säkert sätt.

Made in Germany

Alla fordon utrustas i Tyskland – med många års erfarenhet av fordons-tillverkning.

Vi har varit med i många år

Vi kommer också fortsätta vara med i många decennier. Med de bästa fordonen, nya idéer och beprövad totalservice.

Trendsättare och innovatör

Nästan allt du hittar av idéer i en husbil i Van-klassen, oavsett märke, kommer ursprungligen från oss. Det senaste: den automatiska stängningshjälpen för skjutdörren. Som standard och enbart hos oss!

De senaste tillverkningsmetoderna

När ditt fordon byggs använder vi hela tiden de senaste tillverkningsmetoderna och mångaårig erfarenhet av husbiltillverkning.

Den bästa utrustningen

För interiören använder vi enbart utvalda material som till 100 % är beprövade på krävande resor.

Tillbehör av högsta klass

Vi litar bara på de bästa leverantörerna och med dessa har vi mångåriga samarbeten som vi vårdar ordentligt.

Dynamiska köregenskaper

Tack vare en styv kaross upplever ni våra husbilar som bilar med väldigt dynamiska köregenskaper och komfortabel ljudnivå. Det går inte att jämföra med en vanlig husbil.

Det största utbudet

Reser ni som par? Eller med familjen? Eller ibland med, ibland utan? Tack vare vårt marknadsledande utbud hittar du hos oss just din (semester-)drömbil.

Andrahandsvärde

Högsta kvalitet och stor popularitet ger andrahandspriser över genomsnittet, men: Vem vill sälja sin Globecar?

Återförsäljarnät över hela Europa

Var du än är - vi finns nära dig, även efter köpet.

En översikt över D Line

6.36 m
5.99 m
5.41 m

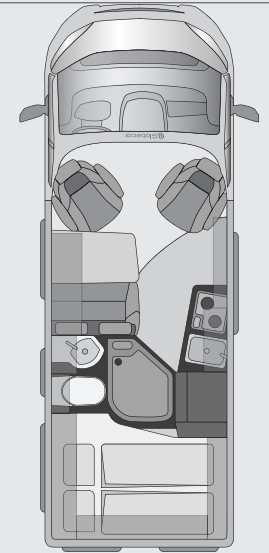
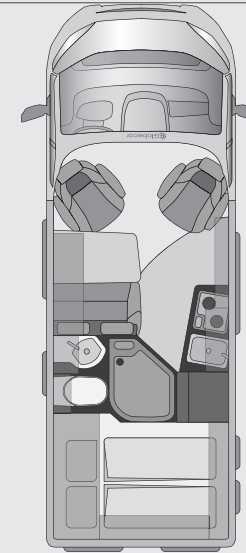
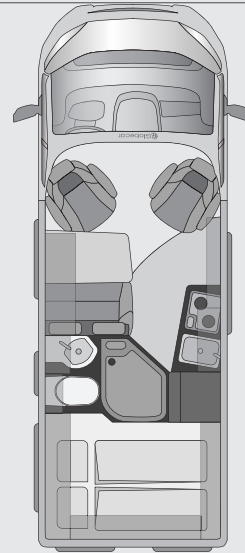
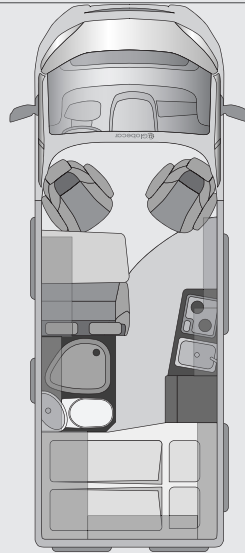
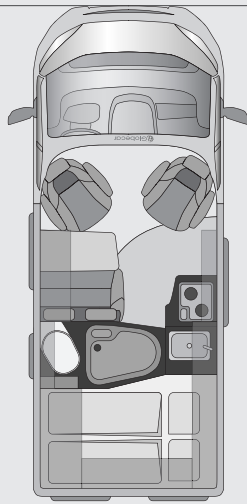

CHASSI	+ KG	ROADSCOUT R Smidig campingbuss	GLOBESCOUT Bästsäljare med extra förvaringsutrymme	GLOBESCOUT R Dynamik med badrum	GLOBESCOUT LIMITED Individualist med elegant design	GLOBESTAR 600 W En hemtrevlig känsla
Citroën JUMPER 3,3 t						
2,2 l HDI 81 KW/110 hk	-	x	x	x	-	x
2,2 l HDI 96 KW/130 hk	-	x	x	x	x	x
2,2 l HDI 110 KW/150 hk	-	x	x	x	x	x
3,0 l HDI 130 KW/177 hk	50	x	x	x	x	x
FIAT DUCATO 3,3 t						
2,0 l Mjet 85 KW/115 hk	-	x	x	x	-	x
2,3 l Mjet 96 KW/130 hk	-	x	x	x	x	x
2,3 l Mjet 109 KW/148 hk	-	x	x	x	x	x
3,0 l Mjet 130 KW/177 hk	50	x	x	x	x	x
Sida		8	9	10	11	12

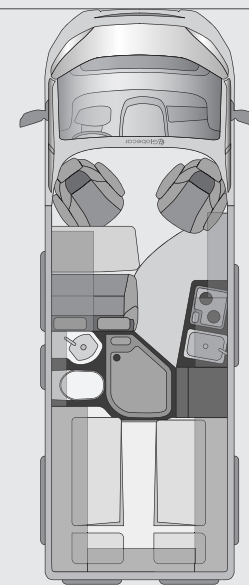
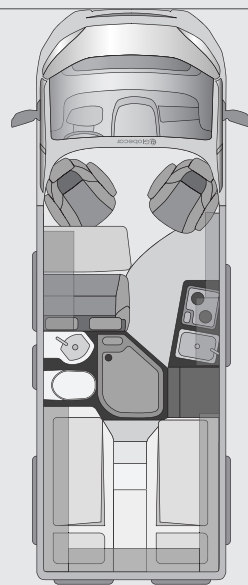
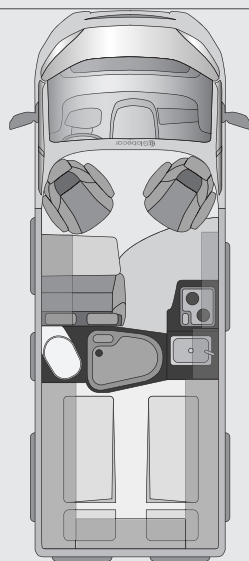
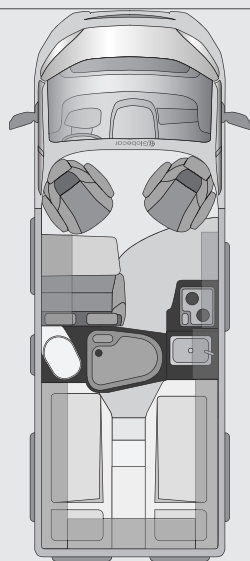

CHASSI	+ KG	Globestar 600 L Otroligt mycket plats med enkelsängar	Globestar 600 L Revolution Sportig och flexibel	CAMPSCOOUT Maximalt med plats och sovkomfort	CAMPSCOOUT REVOLUTION Extra förvaringsutrymme tack vare bädd som kan höjjusteras
Citroën JUMPER 3,3 t			Citroën JUMPER 3,5 t light	Citroën JUMPER 3,5 t heavy	Citroën JUMPER 3,5 t heavy
2,2 l HDI 81 KW/110 hk	-	x	-	-	-
2,2 l HDI 96 KW/130 hk	-	x	x	x	x
2,2 l HDI 110 KW/150 hk	-	x	x	x	x
3,0 l HDI 130 KW/177 hk	50	x	x	x	x
FIAT DUCATO 3,3 t			FIAT DUCATO 3,5 t light	FIAT DUCATO 3,5 t maxi	FIAT DUCATO 3,5 t maxi
2,0 l Mjet 85 KW/115 hk	-	x	-	-	-
2,3 l Mjet 96 KW/130 hk	-	x	x	x	x
2,3 l Mjet 109 KW/148 hk	-	x	x	x	x
3,0 l Mjet 130 KW/177 hk	50	x	x	x	x
Sida		13	14	15	16

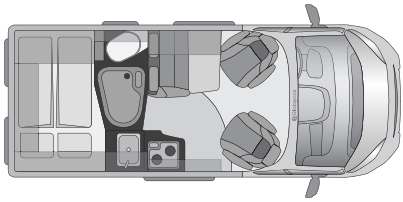

D Line

ROADSCOUT R

SMIDIG CAMPINGBUSS

MÅTT	
Längd (mm)	ca. 5413
Bredd (mm)	ca. 2050
Höjd (mm)	ca. 2580
Hjulavstånd (mm)	ca. 3450
Invändig höjd (mm)	ca. 1905

VIKT	
Vikt i körklart skick*	2720
Tillåten totalvikt	3300
Släpvagnslast obromsad/bromsad**	750/2500
Tillåten totalvikt (fordonskombination)	5300
Lastkapacitet vid 20 liter körvatten	580

** vid 110/115 hk 750/2000 kg

FORDON	
Motor	turbodiesel
Cylindring	Rak 4-cylindrig
Bränsletank (l)	90
Växellåda	manuell
Avgasnorm	Euro 5 +
Däck	215/70 R 15 C
Bromsar fram/bak	skivbromsar
Batteri	12 V/95 Ah

TEKNIK	
Gasolvärmare med fläkt/varmvattenberedare	Truma Combi 4
Beredarvolym (l)	10
Färskvattentank (l)	ca. 100
Spillvattentank (l)	ca. 92
Gasflasklåda för (kg)	2 x 11
Laddare (A)	19
Batteri (Ah)	95
12-/230 V-sticktag	0/2
Gasspis	2-lågig med glasskiva
Kylskåp (l) (volym/frysack)	ca. 64/10 kompressor
Isolering vägg i (mm) (polyetenscum)	Polyetenscum 10-20
Isolering tak (mm)	Trä 3, resp. 6 / Styrodur 20/ Polyetenscum 15-20
Isolering golv (mm)	RTM-skum 15/ trä inkl. PVC 7

INREDNING		
Trädekor/bodelsmiljö	Topaz Apfel/ Venice	
Ytdekor	Modeste	
Golvdekor	Color 615	
Plastisolerfönster med rullgardin och myggnät	5/4	
Taklucka med mörkläggningsgardin + myggnät	1	
Sittplatser/trepunktsbälten	4	
Sopplatser	2 (+1 tillval)	
Bädd på tvär vid skjutdörr (tillval)	ca. 1960 x 700	
Bädd i bak	ca. 1960 x 1320/1170	
Dusch	integrerad	
Toalett	Thetford kassett	

STANDARDUTRUSTNING	
90 l bränsletank	
Spotlights på skenasystem	
Instegsbelysning	
Elektriska fönsterhissar	
Elektr. stängningshjälp SoftLock	
ESP, ASR, Hill Holder	
Vridbart förar- och passagerarsäte, inkl. armstöd	
Förarairbag	
Förarhyttmörkläggning Remis komplett	
Remis myggnät till skjutdörren	
Varselljus	
Steg	
Centrallåsning med fjärrkontroll	

ALL-IN-PAKET	KOD	+ KG
ESP, ASR, Hill-Holder		
Bränsletank 120 l	1316	28
Klimatanläggning förarhytt, manuell	002	18
Passagerarairbag 3	013	3
Yttre speglar elektriskt ställbara	004	2
Passagerarsäte justerbart på höjden	-	1
Sitsöverdrag i förarhytten samma som i bouterymmet	-	-

TILLVALSUTRUSTNING BASISFORDON	KOD	+ KG
Alufälgar 15" 3,5 light Citroën	1751	
Alufälgar 16" 3,5 light Fiat		
Alufälgar 16" 3,5 heavy Citroën	1750	
Instrumentpanel med alu-applikationer (Fiat)	1414	-
Instrumentpanel med bronzfärgade applikationer (Fiat)	1405	-
Ytterspeglar elektrisk infällbara	1392	0,2
Ytterspeglar elektrisk justerbara och uppvärmda	004	0,2
Automat-växellåda (Fiat, inte till 115 hk)	011	17
Passagerar airbag	013	3
Dubbla blattfjädrar på bakaxel	1321	17
Parkeringshjälp	053	0,8
Klimatanläggning i förarhytt manuell	002	18
Klimatanläggning i förarhytt automatisk	1310	19
Bränsletank 120 l	1316	28
LED varselljus	7479	
Läderrat (Fiat automatik 180 hk standard)	1385	4
Metallic lackering	-	-
Dimstrålkastare Citroën	006	2
Radio-förberedelse med högtalare	024	1,5
Regn- och ljussensor (endast Fiat)	7682	
Däcktryckssensor till Fiat chassi		
Skvättlapper framre och bakre	047	4
Solvindrute inkl. regensensor (endast Citroën)		
Spårhållareassistent (Fiat: endast i kombination med regen- och ljussensor)	7702	
Stötfångare framre lackerad:		
Vit, alu-grå metallic, golden white met., lago blue met., profundo röd met., stålgrå met.**, svart met.*** (inte till Maxi/ Heavy chassi och dimstrålkastare till Citroën)	div.	0,2

TILLVALSUTRUSTNING BASISFORDON		7481	+ KG
Tempomat	1407		0,8
Traction +	005		
Webasto parkeringsvärmare (motor)	-		6
Viktökning till 3,5 t light Citroën	-		
Viktökning till 3,5 t heavy 162 Citroën (inte vid 110 hk)	-		
Viktökning till 3,5 t light Fiat	KODE		
TILLVALSUTRUSTNING PÅBYGG		665	+ KG
Spillvattentank isolerad	1701		2
Uppställbart tak i vit inkl. madrass och innetakbelysning (rekommenderad med Style reling, kod 852)	1944-A		102
Ombäddning i sittgrupp (inkl. alternativt bord, kod 1900)	830		5
Extra batteri 95 Ah	358		27
Elektro paket I till påbygg (uttag 230V/12V)	7126		1
E-paket II (USB-uttag och belysning i förvaringsutrymme bak)	-		1
Elegance utförande möbler i LorraineWalnut, ramfönster	1903		3
Gasol - Duo Control (gasolombytningsabläggnings)	1577		1,6
Gasol - Duo Control (med crashsensor)	1576		1,6
Gasol - Mono Control (ersätter crashsensor)	359		1,6
Isoleringsmatta till bakdörrar	336		2
Högtalare i påbygg (endast tillsammans med E-paket påbygg, kod 358)	1949		2
7-zoners premiumkaldskummadrass 2-delad inte möjligt att stabla	277		1
Förberedelse till backningskamera	1679		2
Förberedelse för SAT-anläggning	279		2
Skjutfönster höger bak	1678		4
Förberedelse för solaranläggning	1702		2
Style reling	1900		26
Alternativ bordsskiva	323		5
Tresor/kassaskåp	1617		10
Truma dieselvärme	750		4
Truma värme Combi 4 E (gasol/elektro)	995		2
Truma värme Combi 6	330+995		2
Truma värme Combi 6 / E (gasol/elektro)	1618		2
Surrssystem i garagen i bak	5811		5
Vinter paket: Spillvattentank, m. upp. tank och spillvattenrör, mattagolv förarhytt, isoleringsmattor bakdörrar	div.		15
Inredning alternativ: Limonta, Square, Silver eller Activity	1680		-
Extra uttag 12 V i garagen i bak			1

***inte Citroën

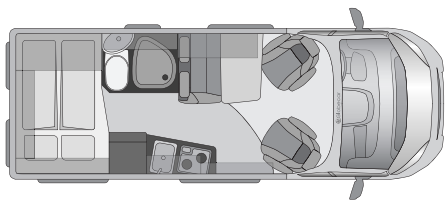

D Line

GLOBESCOUT

BÄSTSÄLJARE MED EXTRA FÖRVARINGSUTRYMME

MÅTT	
Längd (mm)	ca. 5998
Bredd (mm)	ca. 2050
Höjd (mm)	ca. 2580
Hjulavstånd (mm)	ca. 4035
Invändig höjd (mm)	ca. 1905

VIKT	
Vikt i körklart skick*	2790
Tillåten totalvikt	3300
Släpvningslast obromsad/bromsad**	750/2500
Tillåten totalvikt (fordonskombination)	5300
Lastkapacitet vid 20 liter körvatten	510

** vid 110/115 hk 750/2000 kg

FORDON	
Motor	turbodiesel
Cylindring	Rak 4-cylindrig
Bränsletank (l)	90
Växellåda	manuell
Avgasnorm	Euro 5 +
Däck	215/70 R 15 C
Bromsar fram/bak	skivbromsar
Batteri	12 V/95 Ah

TEKNIK	
Gasolvärmare med fläkt/varmvattenberedare	Truma Combi 4
Beredarvolym (l)	10
Färskvattentank (l)	ca. 100
Spillvattentank (l)	ca. 92
Gasflasklåda för (kg)	2 x 11
Laddare (A)	19
Batteri (Ah)	95
12-/230 V-sticktag	0/2
Gasspis	2-lågig med glasskiva
Kylskåp (l) (volym/frysack)	ca. 60/5 absorber
Isolering vägg i (mm) (polyetenscum)	Polyetenscum 10-20
Isolering tak (mm)	Trä 3, resp. 6/Styrodur 20/ Polyetenscum 15-20
Isolering golv (mm)	RTM-skum 15/trä inkl. PVC 7

INREDNING		
Trädekor/bodelsmiljö	Topaz Apfel/Venice	
Ytdekor	Modeste	
Golvdekor	Color 615	
Plastisolerfönster med rullgardin och myggnät	6	
Taklucka med mörkläggningsgardin + myggnät	2	
Takluke med myggnät	1	
Sittplatser/trepunktsbälten	4	
Sovplatser	2 (+1)	
Nödbädd i halvdiennett (inkl. förarsäte 90°)	ca. 1800 x 880	
Bädd i bak	ca. 1960 x 1400/1300	
Dusch	integrerad	
Toalett	Thetford kassett	

STANDARDUTRUSTNING		
90 l bränsletank		
Spotlights på skenasystem		
Instegsbelysning		
Elektriska fönsterhissar		
Elektr. stängningshjälp SoftLock		
ESP, ASR, Hill Holder		
Vridbart förar- och passagerarsäte, inkl. armstöd		
Förarairbag		
Förarhyttmörkläggning Remis komplett		
Remis myggnät till skjuttdörren		
Varselljus		
Steg		
Centrallåsning med fjärrkontroll		

ALL-IN-PAKET	KOD	+ KG
ESP, ASR, Hill-Holder		
Bränsletank 120 l	1316	28
Klimatanläggning förarhytt, manuell	002	18
Passagerarairbag 3	013	3
Yttre speglar elektriskt ställbara	004	2
Passagerarsäte justerbart på höjden	-	1
Kylskåp 80 l - absorberator	-	3
Sitsöverdrag i förarhytten samma som i boutrymmet	-	-

TILLVALSUTRUSTNING BASISFORDON	KOD	+ KG
Alufälgar 15" 3,5 light Citroën	1751	
Alufälgar 16" 3,5 light Fiat	1751	
Alufälgar 16" 3,5 heavy Citroën	1750	
Alufälgar 16" 3,5 Maxi Fiat	1750	
Instrumentpanel med alu-applikationer (Fiat)	1414	-
Instrumentpanel med bronzfärgade applikationer (Fiat)	1405	-
Ytter speglar elektrisk infällbara	1392	0,2
Ytter speglar elektrisk justerbara och uppvärmda	004	0,2
Automat-växellåda (Fiat, inte till 115 hk)	011	17
Passagerar airbag	013	3
Dubbla blattfjädrar på bakaxel	1321	17
Parkeringshjälp	053	0,8
Klimatanläggning i förarhytt manuell	002	18
Klimatanläggning i förarhytt automatisk	1310	19
Bränsletank 120 l	1316	28
LED varselljus	7479	
Lädderrät (Fiat automatik 180 hk standard)	1385	4
Metallic lackering	-	-
Dimstrålkastare	006	2
Radio-förberedelse med högtalare	024	1,5
Regn- och ljussensor (endast Fiat)	7682	
Däcktryckssensor till Fiat chassi	7704	
Skvättlapper framre och bakre	047	4
Solvindrute inkl. regensensor (endast Citroën)		
Spårhållareassistent (Fiat: endast i kombination med regen- och ljussensor)	7702	
Stötfångare framre lackerad: Vit, alu/rå metallic, golden white met., lago blue met., profundo röd met., stålgrå met.**, svart met.*** (inte till Maxi/Heavy chassi och dimstrålkastare till Citroën)	div.	0,2
Tempomat	7481	0,8
Traction +	1407	
Webasto parkeringsvärmare (motor)	005	6
Viktökning till 3,5 t light Citroën	-	
Viktökning till 3,5 t heavy 162 Citroën (inte vid 110 hk)	-	
Viktökning till 3,5 t light Fiat	-	
Viktökning till 3,5 t maxi 16" Fiat	-	

TILLVALSUTRUSTNING PÅBYGG	KOD	+ KG
Spillvattentank isolerad	665	2
Aguti-sittbank (justerbara säter på bakre sittbank)	241	15
Uppställbart tak i vit inkl. madrass och innertakbelysning (rekommenderad med Style reling, kod 852)	1701	102
Ombäddning i sittgrupp (inkl. alternativt bord, kod 1900)	1944-A	5
Extra batteri 95 Ah	830	27
Elektro paket I till påbygg (uttag 230V/12V)	358	1
E-paket II (USB-uttag och belysning i förvaringsutrymme bak)	7126	1
Elegance utförande möbler i LorraineWalnut, ramfönster	-	3
Runt fönster höger*	1907	
Extra fönster bak vänster	354	4
Gasol - Duo Control (gasolombyttningsabläggnings)	1903	1,6
Gasol - Duo Control (med crashsensor)	1577	1,6
Gasol - Mono Control (ersätter crashsensor)	1576	1,6
Isoleringsmatta till bakdörrar	359	2
Högtalare i påbygg (endast tillsammans med E-paket påbygg, kod 358)	336	2
7-zoners premiumkaldskummadrass 2-delad inte möjligt att stabla	1949	1
Förberedelse till backningskamera	277	2
Förberedelse för SAT-anläggning	1679	2
Skjutfönster höger bak	279	4
Förberedelse för solaranläggning	1678	2
Style reling	1702	26
Alternativ bordsskiva	1900	5
Tresor/kassaskåp	323	10
Truma dieselvärme	1617	4
Truma värme Combi 4 E (gasol/elektro)	750	2
Truma värme Combi 6	995	2
Truma värme Combi 6 / E (gasol/elektro)	330+995	2
Surrssystem i garagen i bak	1618	5
Vinter paket: Spillvattentank, m. uppv. tank och spillvattenrör, mattagolv förarhytt, isoleringsmattor bakdörrar	5811	15
Inredning alternativ: Limonta, Square, Silver eller Activity	div.	-
Extra uttag 12 V i garagen i bak	1680	1
*inte till Elegance ***inte till Citroën		

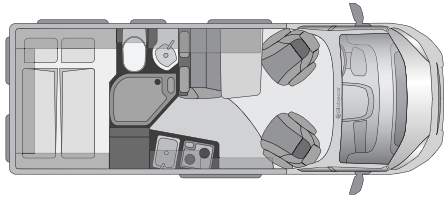

D Line

GLOBESCOUT R

BÄSTSÄLJARE MED BADRUM

MÅTT	
Längd (mm)	ca. 5998
Bredd (mm)	ca. 2050
Höjd (mm)	ca. 2580
Hjulavstånd (mm)	ca. 4035
Invärdig höjd (mm)	ca. 1905

VIKT	
Vikt i körklart skick*	2790
Tillåten totalvikt	3300
Släpvningslast obromsad/bromsad**	750/2500
Tillåten totalvikt (fordonskombination)	5300
Lastkapacitet vid 20 liter körvatten	510

** vid 110/115 hk 750/2000 kg

FORDON	
Motor	turbodiesel
Cylindring	Rak 4-cylindrig
Bränsletank (l)	90
Växellåda	manuell
Avgasnorm	Euro 5 +
Däck	215/70 R 15 C
Bromsar fram/bak	skivbromsar
Batteri	12 V/95 Ah

TEKNIK	
Gasolvärmare med fläkt/varmvattenberedare	Truma Combi 4
Beredarvolym (l)	10
Färskvattentank (l)	ca. 100
Spillvattentank (l)	ca. 92
Gasflasklåda för (kg)	2 x 11
Laddare (A)	19
Batteri (Ah)	95
12-/230 V-sticktag	0/2
Gasspis	2-lågig med glasskiva
Kylskåp (l) (volym/frysack)	ca. 60/5 absorber
Isolering vägg i (mm) (polyetenskum)	Polyetenskum 10-20
Isolering tak (mm)	Trä 3, resp. 6/Styrodur 20/ Polyetenskum 15-20
Isolering golv (mm)	RTM-skum 15/trä inkl. PVC 7

INREDNING		
Trädekor/bodelsmiljö	Topaz Apfel/Venice	
Ytdekor	Modeste	
Golvdekor	Color 615	
Plastisolerfönster med rullgardin och myggnät	6	
Taklucka med mörkläggningsgardin + myggnät	2	
Sittplatser/trepunktsbälten	4	
Sovplatser	2 (+1)	
Nödbädd i halvlinett (inkl. förarsäte 90°)	ca. 1800 x 880	
Bädd på tvär vid skjutdörr (tillval)	1960 x 700	
Bädd i bak	ca. 1960 x 1570/1450	
Dusch	integrerad	
Toalett	Thetford kasset	

STANDARDUTRUSTNING	
90 l bränsletank	
Aufbaustrahler auf Schienensystem	
Einstiegsbeleuchtung	
Elektriska fönsterhissar	
Elektr. stängningshjälp SoftLock	
ESP, ASR, Hill Holder	
Vridbart förar- och passagerarsäte, inkl. armstöd	
Förarairbag	
Förarhyttmörkläggning Remis komplett	
Remis Fliegengitter für Schiebetüre	
Varselljus	
Trittstuf	
Centrallåsning med fjärrkontroll	

ALL-IN-PAKET	KOD	+ KG
ESP, ASR, Hill-Holder		
Bränsletank 120 l	1316	28
Klimatanläggning förarhytt, manuell	002	18
Passagerarairbag 3	013	3
Yttre speglar elektriskt ställbara	004	2
Passagerarsäte justerbart på höjden	-	1
Kylskåp 80 l - absorber	-	3
Sitsöverdrag i förarhytten samma som i bouterymmet	-	-

TILLVALSUTRUSTNING BASISFORDON	KOD	+ KG
Alufälgar 15" 3,5 light Citroën	1751	
Alufälgar 16" 3,5 light Fiat	1751	
Alufälgar 16" 3,5 heavy Citroën	1750	
Alufälgar 16" 3,5 Maxi Fiat	1750	
Instrumentpanel med alu-applikationer (Fiat)	1414	-
Instrumentpanel med bronzfärgade applikationer (Fiat)	1405	-
Ytterspeglar elektriskt infällbara	1392	0,2
Ytterspeglar elektriskt justerbara och uppvärmda	004	0,2
Automat-växellåda (Fiat, inte till 115 hk)	011	17
Passagerar airbag	013	3
Dubbla blattfjädrar på bakaxel	1321	17
Parkeringshjälp	053	0,8
Klimatanläggning i förarhytt manuell	002	18
Klimatanläggning i förarhytt automatisk	1310	19
Bränsletank 120 l	1316	28
LED varselljus	7479	
Lädderrät (Fiat automatik 180 hk standard)	1385	4
Metallic lackering	-	-
Dimstrålkastare	006	2
Radio-förberedelse med högtalare	024	1,5
Regn- och ljussensor (endast Fiat)	7682	
Däcktryckssensor till Fiat chassi	7704	
Skvättlapper framre och bakre	047	4
Solvindrute inkl. regensensor (endast Citroën)		
Spårhållareassistent (Fiat: endast i kombination med regen- och ljussensor)	7702	
Stötfångare framre lackerad: Vit, alu/grå metallic, golden white met., lago blue met., profondo rød met., stålgrå met.**, svart met.*** (inte till Maxi/Heavy chassi och dimstrålkastare till Citroën)	div.	0,2
Tempomat	7481	0,8

TILLVALSUTRUSTNING BASISFORDON	KOD	+ KG
Traction +	1407	
Webasto parkeringsvärmare (motor)	005	6
Viktökning till 3,5 t light Citroën	-	
Viktökning till 3,5 t heavy 162 Citroën (inte vid 110 hk)	-	
Viktökning till 3,5 t light Fiat	-	
Viktökning till 3,5 t maxi 16" Fiat	-	

TILLVALSUTRUSTNING PÅBYGG	KOD	+ KG
Spillvattentank isolerad	665	2
Aguti-sittbänk (justerbara säter på bakre sittbänk)	241	15
Uppställbart tak i vit inkl. madrass och innertakbelysning (rekommenderad med Style reling, kod 852)	1701	102
Ombäddning i sittgrupp (inkl. alternativt bord, kod 1900)	1944-A	5
Extra batteri 95 Ah	830	27
Elektro paket I till påbygg (uttag 230V/12V)	358	1
E-paket II (USB-uttag och belysning i förvaringsutrymme bak)	7126	1
Elegance utförande möbler i Lorraine Walnut, ramfönster	-	3
Runt fönster höger*	1907	
Gasol - Duo Control (gasolombyttningsabläggnings)	354	1,6
Gasol - Duo Control (med crashsensor)	1903	1,6
Gasol - Mono Control (ersätter crashsensor)	1577	1,6
Isoleringsmatta till bakdörrar	1576	2
Kylskåp 140 l - absorber	359	5
Högtalare i påbygg (endast tillsammans med E-paket påbygg, kod 358)	336	2
7-zoners premiumkaldskummadrass 2-delad inte möjligt att stabila	1949	1
Förberedelse till backningskamera	277	2
Förberedelse för SAT-anläggning	1679	2
Skjutfönster höger bak	279	4
Förberedelse för solaranläggning	1678	2
Style reling	1702	26
Alternativ bordsskiva	1900	5
Tresor/kassaskåp	323	10
Truma dieselvärme	1617	4
Truma värme Combi 4 E (gasol/elektro)	750	2
Truma värme Combi 6	995	2
Truma värme Combi 6 / E (gasol/elektro)	330+995	2
Surrsystem i garagen i bak	1618	5
Vinter paket: Spillvattentank, m. upp. tank och spillvattenrör, mattagolv förarhytt, isoleringsmattor bakdörrar	5811	15
Inredning alternativ Nizza, Solero	div.	-
Extra uttag 12 V i garagen i bak	1680	1

*inte till Elegance *** inte till Citroën

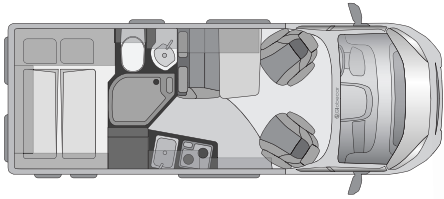

D Line

GLOBESCOUT LIMITED

INDIVIDUALIST MED ELEGANT DESIGN

MÅTT	
Längd (mm)	ca. 5998
Bredd (mm)	ca. 2050
Höjd (mm)	ca. 2580
Hjulavstånd (mm)	ca. 4035
Invändig höjd (mm)	ca. 1905
VIKT	
Vikt i körklart skick*	2805
Tillåten totalvikt	3300
Släpvagnslast obromsad/bromsad**	750/2500
Tillåten totalvikt (fordonskombination)	5800
Lastkapacitet vid 20 liter körvatten	495

FORDON	
Motor	turbodiesel
Cylindring	Rak 4-cylindrig
Bränsletank (l)	90
Växellåda	manuell
Avgasnorm	Euro 5 +
Däck	215/70 R 15 C
Bromsar fram/bak	skivbromsar
Batteri	12 V/95 Ah

TEKNIK	
Gasolvärmare med fläkt/varmvattenberedare	Truma Combi 4
Beredarvolym (l)	10
Färskvattentank (l)	ca. 100
Spillvattentank (l)	ca. 92
Gasflasklåda för (kg)	2 x 11
Laddare (A)	19
Batteri (Ah)	95
12-/230 V-stickkuttag	0/2
Gasspis	2-lågig med glasskiva
Kylskåp (l) (volym/frysack)	ca. 60/5 absorber
Isolering vägg i (mm) (polyetenskum)	Polyetenskum 10-20
Isolering tak (mm)	Trä 3, resp. 6/Styrodur 20/ Polyetenskum 15-20
Isolering golv (mm)	RTM-skum 15/trä inkl. PVC 7

INREDNING	
Trädekor/bodelsmiljö	Lorraine Walnut/Activity
Ytdekor	Modeste
Golvdekor	Color 615
Plastisolerfönster med rullgardin och myggnät	6
Runt fönster med rullgardin + myggnät	2
Taklucka med mörkläggningsgardin + myggnät	2
Sittplatser/trepunktsbälten	4
Sovplatser	2 (+1)
Nödbädd i halvdinett (inkl. förarsäte 90°)	ca. 1800 x 880
Bädd i bak	ca. 1960 x 1400/1300
Bädd på tvårvägg vid skjutdörr (tillval)	ca. 1960 x 700
Dusch	integrerad
Toalett	Theftford kassett

STANDARDUTRUSTNING

90 l bränsletank
Aluminiumsfälgar CW Borbet
Spotlights på skenasystem
Runt fönster höger bak
Instegsbelysning
Elektr. stängningshjälp SoftLock
Elektriska fönsterhissar
ESP, ASR, Hill Holder
Vridbart förar- och passagerarsäte, inkl. armstöd
Förarairbag
Lackerad främre stötfångare i bilens färg
Lackerad bakre stötfångare i bilens färg
Lackerade kjolar på sidan i bilens färg
Remis myggnät till skjutdörr
Soundsystem EATON till förarhytt i kombination med omkopplare 1-0-2; Högtalare till påbygg tillval 336 (med högtalare EATON i stället för Caratec)
Steg
Varselljus
Hydrografisk tryck till kylargrill i carbon
Centrallåsning med fjärrkontroll
Extra uttag till påbygget

ALL-IN-PAKET	KOD	+ KG
ESP, ASR, Hill-Holder		
Bränsletank 120 l	1316	28
Klimatanläggning förarhytt, manuell	002	18
Passagerarairbag 3	013	3
Yttre speglar elektriskt ställbara	004	2
Passagerarsäte justerbart på höjden	-	1
Kylskåp 80 l - absorber	-	3
Sitsöverdrag i förarhytten samma som i bouterymmet	-	-

TILLVALSUTRUSTNING BASISFORDON	KOD	+ KG
Instrumentpanel med alu-applikationer (Fiat)	1414	-
Instrumentpanel med bronzfärgade applikationer (Fiat)	1405	-
Ytterspeglar elektriskt infällbara	1392	0,2
Ytterspeglar elektriskt justerbara och uppvärmda	004	0,2
Automat-växellåda (Fiat, inte till 115 hk)	011	17
Passagerar airbag	013	3
Dubbla blattfjädrar på bakaxel	1321	17
Parkeringshjälp	053	0,8
Klimatanläggning i förarhytt manuell	002	18
Klimatanläggning i förarhytt automatisk	1310	19
Bränsletank 120 l	1316	28
LED varselljus	7479	
Lädderrät (Fiat automatik 180 hk standard)	1385	4
Metallic lackering	-	-
Dimstrålkastare	006	2
Radio-förberedelse med högtalare	024	1,5
Regn- och ljussensor (endast Fiat)	7682	
Däcktrycksensor till Fiat chassi	7704	
Solvindrute inkl. regensensor (endast Citroën)		
Spårhållareassistent (Fiat: endast i kombination med regen- och ljussensor)	7702	

TILLVALSUTRUSTNING BASISFORDON	KOD	+ KG
Tempomat	7481	0,8
Traction +	1407	
Webasto parkeringsvärme (motor)	005	6
Viktökning till 3,5 t light Citroën	-	
Viktökning till 3,5 t light Fiat	-	
TILLVALSUTRUSTNING PÅBYGG	KOD	+ KG
Spillvattentank isolerad	665	2
Aguti-sittbänk (justerbara säter på bakre sittbänk)	241	15
Uppställbart tak i vit inkl. madrass och innertakbelysning	1701	102
Ombäddning i sittgrupp (inkl. alternativt bord, kod 1900)	1944-A	5
Extra batteri 95 Ah	830	27
E-paket II (USB-uttag och belysning i förvaringsutrymme bak)	7126	1
Extra fönster bak vänster	354	4
Gasol - Duo Control (gasolomblytningsabläggnings)	1903	1,6
Gasol - Duo Control (med crashsensor)	1577	1,6
Gasol - Mono Control (ersätter crashsensor)	1576	1,6
Isoleringsmatta till bakdörrar	359	2
Kylskåp 140 l - absorber	651	5
7-zoners premiumkaldskummadrass 2-delad inte möjligt att stabla	1949	1
Förberedelse till backningskamera	277	2
Förberedelse för SAT-anläggning	1679	2
Förberedelse för solaranläggning	1678	2
Style reling	1702	26
Alternativ bordsskiva	1900	5
Tresor/kassaskåp	323	10
Truma dieselvärme	1617	4
Truma värme Combi 4 E (gasol/elektro)	750	2
Truma värme Combi 6	995	2
Truma värme Combi 6 / E (gasol/elektro)	330+995	2
Inredning alternativ: Limonta, Square, Silver eller Activity	div.	-
Surrssystem i garagen i bak	1618	5
Vinter paket: Spillvattentank, m. uppv. tank och spillvattenrör, mattagolv förarhytt, isoleringsmattor bakdörrar	5811	15
Extra uttag 12 V i garagen i bak	1680	1

*** inte till Citroën

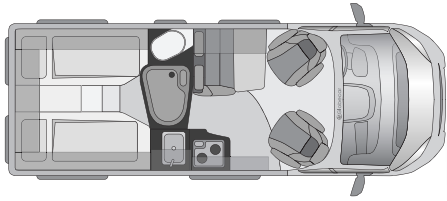

D Line

GLOBESTAR 600 L

OTROLIGT MYCKET PLATS MED ENKELSÄNGAR

MÅTT	
Längd (mm)	ca. 5998
Bredd (mm)	ca. 2050
Höjd (mm)	ca. 2580
Hjulavstånd (mm)	ca. 4035
Invändig höjd (mm)	ca. 1905
VIKT	
Vikt i körklart skick*	2805
Tillåten totalvikt	3300
Släpvagnstast obromsad/bromsad**	750/2000
Tillåten totalvikt (fordonskombination)	5300
Lastkapacitet vid 20 liter körvatten	495

FORDON	
Motor	turbodiesel
Cylindring	4 in Reihe
Bränsletank (l)	90
Växellåda	manuell
Avgasnorm	Euro 5 +
Däck	215/70 R 15 C
Bromsar fram/bak	skivbromsar
Batteri	12 V/95 Ah

TEKNIK	
Gasolvärmare med fläkt/varmvattenberedare	Truma Combi 4
Beredarvolym (l)	10
Färskvattentank (l)	ca. 100
Spillvattentank (l)	ca. 92
Gasflasklåda för (kg)	2 x 11
Laddare (A)	19
Batteri (Ah)	95
12-/230 V-stickuttag	0/2
Gasspis	2-flammig m. Glasabd.
Kylskåp (l) (volym/frysack)	ca. 64/10 Kompressor
Isolering vägg i (mm) (polyetenskum)	Polyetenskum 10-20
Isolering tak (mm)	Trä 3, resp. 6/Styrodur 20/ Polyetenskum 15-20
Isolering golv (mm)	RTM-skum 15/trä inkl. PVC 7

INREDNING	
Trädekor/bodelsmiljö	Topaz Apfel/Venice
Ytdekor	Modeste
Golvdekor	Color 615
Plastisolerfönster med rullgardin och myggnät	7
Taklucka med mörkläggningsgardin + myggnät	2
Sittplatser/trepunktsbälten	4
Sovplatser	2 (+1)
Nödbädd i halvdinett (inkl. förarsäte 90°)	ca. 1800 x 880
Enkelbädd vänster/höger	1800/1930 x 829
Bädd på tvårvid skjutdörr (tillval)	ca. 1960 x 700
Dusch	integrerad
Toalett	Thetford kassett

STANDARDUTRUSTNING	
90 l bränsletank	
Elektriska fönsterhissar	
Steg	
ESP, ASR, Hill Holder	
Vridbart förar- och passagerarsäte, inkl. armstöd	
Förarairbag	
Varselljus	
Centrallåsning med fjärrkontroll	
Spotlights på skenasystem	
Instegsbelysning	
Elektr. stängningshjälp SoftLock	
Förarhyttmörkläggning Remis komplett	
Remis myggnät till skjutdörr	

ALL-IN-PAKET	KOD	+ KG
ESP, ASR, Hill-Holder		
Bränsletank 120 l	1316	28
Klimatanläggning förarhytt, manuell	002	18
Passagerarairbag 3	013	3
Yttre speglar elektriskt ställbara	004	2
Passagerarsäte justerbart på höjden	-	1
Sitsöverdrag i förarhytten samma som i boutrymmet	-	-

TILLVALSUTRUSTNING BASISFORDON	KOD	+ KG
Alufälgar 15" 3,5 light Citroën	1751	
Alufälgar 16" 3,5 light Fiat	1751	
Alufälgar 16" 3,5 heavy Citroën	1750	
Alufälgar 16" 3,5 Maxi Fiat	1750	
Instrumentpanel med alu-applikationer (Fiat)	1414	-
Instrumentpanel med bronzfärgade applikationer (Fiat)	1405	-
Ytterspeglar elektrisk infällbara	1392	0,2
Ytterspeglar elektrisk justerbara och uppvärmda	004	0,2
Automat-växellåda (Fiat, inte till 115 hk)	011	17
Passagerar airbag	013	3
Dubbla blattfjädrar på bakaxel	1321	17
Parkeringshjälp	053	0,8
Klimatanläggning i förarhytt manuell	002	18
Klimatanläggning i förarhytt automatisk	1310	19
Bränsletank 120 l	1316	28
LED varselljus	7479	
Lädderat (Fiat automatik 180 hk standard)	1385	4
Metallic lackering	-	-
Dimstrålkastare	006	2
Radio-förberedelse med högtalare	024	1,5
Regn- och ljussensor (endast Fiat)	7682	
Däcktryckssensor till Fiat chassi	7704	
Skvättlappar framre och bakre	047	4
Solvindrute inkl. regensensor (endast Citroën)		
Spårhållareassistent (Fiat: endast i kombination med regen- och ljussensor)	7702	
Stötfångare framre lackerad:		
Vit, alu/grå metallic, golden white met., lago blue met., profundo röd met., stålgå met.**, svart met.*** (inte till Maxi/Heavy chassi och dimstrålkastare till Citroën)	div.	0,2
Tempomat	7481	0,8
Traction +	1407	

TILLVALSUTRUSTNING BASISFORDON	KOD	+ KG
Webasto parkeringsvärmare (motor)	005	6
Viktökning till 3,5 t light Citroën	-	
Viktökning till 3,5 t heavy 162 Citroën (inte vid 110 hk)	-	
Viktökning till 3,5 t light Fiat	-	
Viktökning till 3,5 t maxi 16" Fiat	-	
TILLVALSUTRUSTNING PÅBYGG	KOD	+ KG
Spillvattentank isolerad	665	2
Uppställbart tak i vit inkl. madrass och innertakbelysning (rekommenderad med Style reling, kod 852)	1701	102
Ombäddning i sittgrupp (inkl. alternativt bord, kod 1900)	1944-A	5
Extra batteri 95 Ah	830	27
Elektro paket I till påbygg (uttag 230V/12V)	358	1
E-paket II (USB-uttag och belysning i förvaringsutrymme bak)	7126	1
Elegance utförande möbler i LorraineWalnut, ramfönster	-	3
Runt fönster höger*	1907	
Extra fönster bak vänster	354	4
Gasol - Duo Control (gasolomblyttningsabläggnings)	1903	1,6
Gasol - Duo Control (med crashsensor)	1577	1,6
Gasol - Mono Control (ersätter crashsensor)	1576	1,6
Isoleringsmatta till bakdörrar	359	2
Högtalare i påbygg (endast tillsammans med E-paket påbygg, kod 358)	336	2
7-zoners premiumkaldskummadrass 2-delad inte möjligt att stabla	1949	1
Förberedelse till backningskamera	277	2
Förberedelse för SAT-anläggning	1679	2
Skjutfönster höger bak*	279	4
Förberedelse för solaranläggning	1678	2
Style reling	1702	26
Alternativ bordsskiva	1900	5
Tresor/kassaskåp	323	10
Truma dieselvärmare	1617	4
Truma värme Combi 4 E (gasol/elektro)	750	2
Truma värme Combi 6	995	2
Truma värme Combi 6 / E (gasol/elektro)	330+995	2
Surrsystem i garagen i bak	1618	5
Vinter paket: Spillvattentank, m. uppv. tank och spillvattenrör, mattagolv förarhytt, isoleringsmattor bakdörrar	5811	15
Inredning alternativ: Limonta, Square, Silver eller Activity	div.	-
Extra uttag 12 V i garagen i bak	1680	1

*inte till Elegance *** inte till Citroën

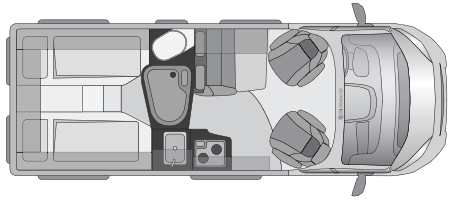

D Line

GLOBESTAR 600 L Revolution

SPORTIG OCH FLEXIBEL

MÅTT	
Längd (mm)	ca. 5998
Bredd (mm)	ca. 2050
Höjd (mm)	ca. 2830
Hjulavstånd (mm)	ca. 4035
Invärdig höjd (mm)	ca. 2130
VIKT	
Vikt i körklart skick*	2910
Tillåten totalvikt	3500
Släpvagnstast obromsad/bromsad**	750/3000
Tillåten totalvikt (fordonskombination)	6500
Lastkapacitet vid 20 liter körvatten	590

FORDON	
Motor	turbodiesel
Cylindring	Rak 4-cylindrig
Bränsletank (l)	90
Växellåda	manuell
Avgasnorm	Euro 5 +
Däck	215/70 R 16 C
Bromsar fram/bak	skivbromsar
Batteri	12 V/95 Ah

TEKNIK	
Gasolvärmare med fläkt/varmvattenberedare	Truma Combi 4
Beredarvolym (l)	10
Färskvattentank (l)	ca. 100
Spillvattentank (l)	ca. 92
Gasflasklåda för (kg)	2 x 11
Laddare (A)	19
Batteri (Ah)	95
12-/230 V-stickuttag	0/2
Gasspis	2-lågig med glasskiva
Kylskåp (l) (volym/frysack)	ca. 64/10 kompressor
Isolering vägg i (mm) (polyetenscum)	Polyetenscum 10-20
Isolering tak (mm)	Trä 3, resp. 6/Styrodur 20/ Polyetenscum 15-20
Isolering golv (mm)	RTM-skum 15/trä inkl. PVC 7

INREDNING		
Trädekor/bodelsmiljö	Topaz Apfel/Venice	
Ytdekor	Modeste	
Golvdekor	Color 615	
Plastisolerfönster med rullgardin och myggnät	7	
Taktlucka med mörkläggningsgardin + myggnät	2	
Sittplatser/trepunktsbälten	4	
Sovplatser	2 (+1)	
Nödbädd i halvdinett (inkl. förarsäte 90°)	ca. 1800 x 880	
Bädd i bak	1935/1790 x 1900	
Extra bädd i bak (tillval)	1665 x 1100	
Dusch	integrerad	
Toalett	Thetford kassett	

STANDARDUTRUSTNING		
90 l bränsletank		
Elektriska fönsterhissar		
Steg		
ESP, ASR, Hill Holder		
Vridbart förar- och passagerarsäte, inkl. armstöd		
Förarairbag		
Varselljus		
Centrallåsning med fjärrkontroll		
Spotlights på skenasystem		
Instegsbelysning		
Elektr. stängningshjälp SoftLock		
Förarhyttmörkläggning Remis komplett		
Remis myggnät till skjutdörr		

ALL-IN-PAKET	KOD	+ KG
ESP, ASR, Hill-Holder		
Bränsletank 120 l	1316	28
Klimatanläggning förarhytt, manuell	002	18
Passagerarairbag 3	013	3
Yttre speglar elektriskt ställbara	004	2
Passagerarsäte justerbart på höjden	-	1
Sitsöverdrag i förarhytten samma som i bouterymmet	-	-

TILLVALSUTRUSTNING BASISFORDON	KOD	+ KG
Alufälgar 15" 3,5 light Citroën	1751	
Alufälgar 16" 3,5 light Fiat	1751	
Instrumentpanel med alu-applikationer (Fiat)	1414	-
Instrumentpanel med bronzfärgade applikationer (Fiat)	1405	-
Ytterspeglar elektriskt infällbara	1392	0,2
Ytterspeglar elektriskt justerbara och uppvärmda	004	0,2
Automat-växellåda (Fiat, inte till 115 hk)	011	17
Passagerar airbag	013	3
Dubbla blattfjädrar på bakaxel	1321	17
Parkeringshjälp	053	0,8
Klimatanläggning i förarhytt manuell	002	18
Klimatanläggning i förarhytt automatisk	1310	19
Bränsletank 120 l	1316	28
LED varselljus	7479	
Lädderratt (Fiat automatik 180 hk standard)	1385	4
Dimstrålkastare	006	2
Radio-förberedelse med högtalare	024	1,5
Regn- och ljussensor (endast Fiat)	7682	
Däcktryckssensor till Fiat chassi	7704	
Skvättlappar framre och bakre	047	4
Solvindrute inkl. regensensor (endast Citroën)		
Spårhållareassistent (Fiat: endast i kombination med regen- och ljussensor)	7702	
Stötfångare framre lackerad:		
Vit, alu-grå metallic, golden white met., lago blue met., profundo röd met., stålgrå met.**, svart met.***	div.	
(inte till Maxi/Heavy chassi och dimstrålkastare till Citroën)		
Tempomat	7481	0,8

TILLVALSUTRUSTNING BASISFORDON	KOD	+ KG
Traction +	1407	
Webasto parkeringsvärmare (motor)	005	6
Viktökning till 3,5 t heavy 162 Citroën	-	
Viktökning till 3,5 t maxi 16" Fiat	-	
TILLVALSUTRUSTNING PÅBYGG	KOD	+ KG
Spillvattentank isolerad	665	2
Ombäddning i sittgrupp (inkl. alternativt bord, kod 1900)	1944-A	5
Extra batteri 75 Ah	830	27
Elektro paket I till påbygg (uttag 230V/12V)	358	1
E-paket II (USB-uttag och belysning i förvaringsutrymme bak)	7126	1
Elegance utförande möbler i LorraineWalnut, ramfönster	-	3
Runt fönster höger*	1907	
Gasol - Duo Control (gasolombytningsabläggnings)	1903	1,6
Gasol - Duo Control (med crashsensor)	1577	1,6
Gasol - Mono Control (ersätter crashsensor)	1576	1,6
Isoleringsmatta till bakdörrar	359	2
Högtalare i påbygg (endast tillsammans med E-paket påbygg, kod 358)	336	2
7-zoners premiumkaldskummadrass 2-delad inte möjligt att stabla	1949	1
Förberedelse till backningskamera	277	2
Förberedelse för SAT-anläggning	1679	2
Skjutfönster höger bak*	279	4
Förberedelse för solaranläggning	1678	2
Alternativ bordsskiva	1900	5
Tresor/kassaskåp	323	10
Truma dieselvärmare	1617	4
Truma värme Combi 4 E (gasol/elektro)	750	2
Truma värme Combi 6	995	2
Truma värme Combi 6 / E (gasol/elektro)	330+995	2
Surrsystem i garagen i bak	1618	5
Vinter paket: Spillvattentank, m. upp. tank och spillvattenrör, mattagolv förarhytt, isoleringsmattor bakdörrar	5811	15
Extra uttag 12 V i garagen i bak	1680	1
Extra bädd/bak	7109	15
Extra betjädningspanel till höjjusterbar bädd	7196	

*inte till Elegance *** inte till Citroën

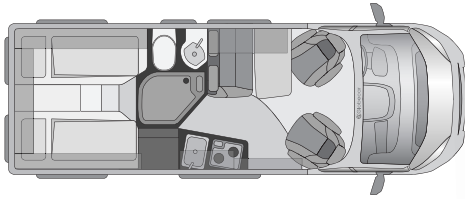

D Line

CAMPSCOUT

MAXIMALT MED PLATS OCH SOVKOMFORT

MÅTT	
Längd (mm)	6358
Bredd (mm)	2050
Höjd (mm)	2560
Hjulavstånd (mm)	4035
Invändig höjd (mm)	1905
VIKT	
Vikt i körklart skick*	2945
Tillåten totalvikt	3500
Släpvagnstast obromsad/bromsad**	750/3000
Tillåten totalvikt (fordonskombination)	6500
Lastkapacitet vid 20 liter körvatten	555

FORDON	
Motor	turbodiesel
Cylindring	Rak 4-cylindrig
Bränsletank (l)	90
Växellåda	manuell
Avgasnorm	Euro 5 +
Däck	215/75 R 16 C
Bromsar fram/bak	skivbromsar
Batteri	12 V/95 Ah

TEKNIK	
Gasolvärmare med fläkt/varmvattenberedare	Truma Combi 4
Beredarvolym (l)	10
Färskvattentank (l)	ca. 100
Spillvattentank (l)	ca. 92
Gasflasklåda för (kg)	2 x 11
Laddare (A)	19
Batteri (Ah)	95
12-/230 V-stickkuttag	0/2
Gasspis	2-lågig med glasskiva
Kylskåp (l) (volym/frysack)	ca. 60/5 absorber
Isolering vägg i (mm) (polyetenskum)	Polyetenskum 10-20
Isolering tak (mm)	Trä 3, resp. 6/Styrodur 20/ Polyetenskum 15-20
Isolering golv (mm)	RTM-skum 15/trä inkl. PVC 7

INREDNING		
Trädekor/bodestmiljö	Topaz Apfel/Venice	
Ytdekor	Modeste	
Golvdekor	Color 615	
Plastisolerfönster med rullgardin och myggnät	7	
Taklucka med mörkläggningsgardin + myggnät	2	
Sittplatser/trepunktsbälten	4	
Sovplatser	2 (+1)	
Nödbädd i halvdiennett (inkl. förarsäte 90°)	ca. 1800 x 880	
Enkelbäddar vänster/höger	ca. 1980/1900 x 800	
Med centerfyll total	ca. 1980/1900 x 1900	
Dusch	integrerad	
Toalett	Thetford kassett	

STANDARDUTRUSTNING	
90 l bränsletank	
Elektriska fönsterhissar	
Steg	
ESP, ASR, Hill Holder	
Vridbart förar- och passagerarsäte, inkl. armstöd	
Förarairbag	
Varselljus	
Centrallåsning med fjärrkontroll	
Spotlights på skenasystem	
Instegsbelysning	
Elektr. stängningshjälp SoftLock	
Förarhyttmörkläggnings Remis komplett	
Remis myggnät till skjutdörr	

ALL-IN-PAKET	KOD	+ KG
ESP, ASR, Hill-Holder		
Bränsletank 120 l	1316	28
Klimatanläggning förarhytt, manuell	002	18
Passagerarairbag 3	013	3
Yttre speglar elektriskt ställbara	004	2
Passagerarsäte justerbart på höjden	-	1
Kylskåp 80 l - absorber	-	3
Sitsöverdrag i förarhytten samma som i boutrymmet	-	-

TILLVALSUTRUSTNING BASISFORDON	KOD	+ KG
Alufälgar 16" 3,5 heavy Citroën	1750	
Alufälgar 16" 3,5 Maxi Fiat	1750	
Instrumentpanel med alu-applikationer (Fiat)	1414	-
Instrumentpanel med bronzfärgade applikationer (Fiat)	1405	-
Ytterspeglar elektrisk infällbara	1392	0,2
Ytterspeglar elektrisk justerbara och uppvärmda	004	0,2
Automat-växellåda (Fiat, inte till 115 hk)	011	17
Passagerar airbag	013	3
Dubbla blattfjädrar på bakaxel	1321	17
Parkeringshjälp	053	0,8
Klimatanläggning i förarhytt manuell	002	18
Klimatanläggning i förarhytt automatisk	1310	19
Bränsletank 120 l	1316	28
LED varselljus	7479	
Lädderrät (Fiat automatik 180 hk standard)	1385	4
Metallic lackering	-	-
Dimstrålkastare	006	2
Radio-förberedelse med högtalare	024	1,5
Regn- och ljussensor (endast Fiat)	7682	
Däcktrycksensor till Fiat chassi	7704	
Skvättlappar framre och bakre	047	4
Solvindrute inkl. regensensor (endast Citroën)		
Spårhållareassistent (Fiat: endast i kombination med regen- och ljussensor)	7702	
Tempomat	7481	0,8
Traction +	1407	
Webasto parkeringsvärme (motor)	005	6

TILLVALSUTRUSTNING PÅBYGG	KOD	+ KG
Spillvattentank isolerad	665	2
Aguti-sittbänk (justerbara säter på bakre sittbänk)	241	15
Uppställbart tak i vit inkl. madrass och innertakbelysning (rekommenderad med Style reling, kod 852)	1701	102
Ombäddning i sittgrupp (inkl. alternativt bord, kod 1900)	1944-A	5
Extra batteri 95 Ah	830	27
Elektro paket I till påbygg (uttag 230V/12V)	358	1
E-paket II (USB-uttag och belysning i förvaringsutrymme bak)	7126	1
Elegance utförande möbler i LorraineWalnut, ramfönster	-	3
Runt fönster höger*	1907	
Gasol - Duo Control (gasolombytningsabläggning)	1903	1,6
Gasol - Duo Control (med crashsensor)	1577	1,6
Gasol - Mono Control (ersätter crashsensor)	1576	1,6
Isoleringsmatta till bakdörrar	359	2
Kylskåp 138 l - absorber	651	5
Högtalare i påbygg (endast tillsammans med E-paket påbygg, kod 358)	336	2
7-zoners premiumkaldskummadrass 2-delat inte möjligt att stabla	1949	1
Förberedelse till backningskamera	277	2
Förberedelse för SAT-anläggning	1679	2
Skjutfönster höger bak	279	4
Förberedelse för solaranläggning	1678	2
Style reling	1702	26
Alternativ bordsskiva	1900	5
Tresor/kassaskåp	323	10
Truma dieselvärme	1617	4
Truma värme Combi 4 E (gasol/elektro)	750	2
Truma värme Combi 6	995	2
Truma värme Combi 6 / E (gasol/elektro)	330+995	2
Surrssystem i garagen i bak	1618	5
Vinter paket: Spillvattentank, m. uppv. tank och spillvattenrör, mattagolv förarhytt, isoleringsmattor bakdörrar	5811	15
Inredning alternativ: Limonta, Square, Silver eller Activity	div.	-
Extra uttag 12 V i garagen i bak	1680	1
*inte till Elegance		

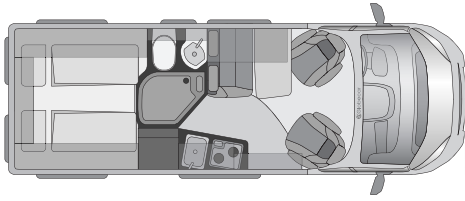

D Line

CAMPSCOUT Revolution

EXTRA FÖRVARINGSUTRYMME TACK VARE BÄDD SOM KAN HÖJDJUSTERAS

MÅTT	
Längd (mm)	ca. 6358
Bredd (mm)	ca. 2050
Höjd (mm)	ca. 2830
Hjulavstånd (mm)	ca. 4035
Invändig höjd (mm)	ca. 2130
VIKT	
Vikt i körklart skick*	3045
Tillåten totalvikt	3500
Släpvagnslast obromsad/bromsad**	750/3000
Tillåten totalvikt (fordonskombination)	6500
Lastkapacitet vid 20 liter körvatten	455

FORDON	
Motor	turbodiesel
Cylindring	Rak 4-cylindrig
Bränsletank (l)	90
Växellåda	manuell
Avgasnorm	Euro 5 +
Däck	215/75 R 16 C
Bromsar fram/bak	skivbromsar
Batteri	12 V/95 Ah

TEKNIK	
Gasolvärmare med fläkt/varmvattenberedare	Truma Combi 4
Beredarvolym (l)	10
Färskvattentank (l)	ca. 100
Spillvattentank (l)	ca. 92
Gasflasklåda för (kg)	2 x 11
Laddare (A)	19
Batteri (Ah)	95
12-/230 V-sticktag	0/2
Gasspis	2-lågig med glasskiva
Kylskåp (l) (volym/frysack)	ca. 138/12 absorber
Isolering vägg i (mm) (polyetenskum)	Polyetenskum 10-20
Isolering tak (mm)	Trä 3, resp. 6/Styrodur 20/ Polyetenskum 15-20
Isolering golv (mm)	RTM-skum 15/trä inkl. PVC 7

INREDNING		
Trädekor/bodelsmiljö	Topaz Apfel/Venice	
Ytdekor	Modeste	
Golvdekor	Color 615	
Plastisolerfönster med rullgardin och myggnät	7	
Taktlucka med mörkläggningsgardin + myggnät	2	
Sittplatser/trepunktsbälten	4	
Sovplatser	2 (+1, max +2 tillval)	
Nödbädd i halvdinett (inkl. förarsäte 90°)	ca. 1800 x 880	
Bädd i bak	ca. 1960/1930 x 1900	
Extra bädd i bak (tillval)	ca. 1665 x 1100	
Dusch	integrerad	
Toalett	Thetford kassett	

STANDARDUTRUSTNING	
90 l bränsletank	
Elektriska fönsterhissar	
Steg	
ESP, ASR, Hill Holder	
Vridbart förar- och passagerarsäte, inkl. armstöd	
Förarairbag	
Varselljus	
Centrallåsning med fjärrkontroll	
Spotlights på skenasystem	
Instegsbelysning	
Elektr. stängningshjälp SoftLock	
Förarhyttmörkläggning Remis komplett	
Remis myggnät till skjutdörr	

ALL-IN-PAKET	KOD	+ KG
ESP, ASR, Hill-Holder		
Bränsletank 120 l	1316	28
Klimatanläggning förarhytt, manuell	002	18
Passagerarairbag 3	013	3
Yttre speglar elektriskt ställbara	004	2
Passagerarsäte justerbart på höjden	-	1
Sitsöverdrag i förarhytten samma som i bouterymmet	-	-

TILLVALSUTRUSTNING BASISFORDON	KOD	+ KG
Alufälgar 16" 3,5 heavy Citroën	1750	
Alufälgar 16" 3,5 Maxi Fiat	1750	
Instrumentpanel med alu-applikationer (Fiat)	1414	-
Instrumentpanel med bronzfärgade applikationer (Fiat)	1405	-
Ytterspeglar elektriskt infällbara	1392	0,2
Ytterspeglar elektriskt justerbara och uppvärmda	004	0,2
Automat-växellåda (Fiat, inte till 115 hk)	011	17
Passagerar airbag	013	3
Dubbla blattfjädrar på bakaxel	1321	17
Parkeringshjälp	053	0,8
Klimatanläggning i förarhytt manuell	002	18
Klimatanläggning i förarhytt automatisk	1310	19
Bränsletank 120 l	1316	28
LED varselljus	7479	
Lädderrät (Fiat automatik 180 hk standard)	1385	4
Metallic lackering	-	-
Dimstrålkastare	006	2
Radio-förberedelse med högtalare	024	1,5
Regn- och ljussensor (endast Fiat)	7682	
Däcktryckssensor till Fiat chassi	7704	
Skvättlappar framre och bakre	047	4
Solvindrute inkl. regensensor (endast Citroën)		
Spårhållareassistent (Fiat: endast i kombination med regen- och ljussensor)	7702	
Tempomat	7481	0,8
Traction +	1407	
Webasto parkeringsvärmare (motor)	005	6

TILLVALSUTRUSTNING PÅBYGG	KOD	+ KG
Spillvattentank isolerad	665	2
Ombäddning i sittgrupp (inkl. alternativt bord, kod 1900)	1944-A	5
Extra batteri 95 Ah	830	27
Elektro paket I till påbygg (uttag 230V/12V)	358	1
E-paket II (USB-uttag och belysning i förvaringsutrymme bak)	7126	1
Elegance utförande möbler i LorraineWalnut, ramfönster	-	3
Runt fönster höger*		1907
Gasol - Duo Control (gasolombyttningsabläggnings)	1903	1,6
Gasol - Duo Control (med crashsensor)	1577	1,6
Gasol - Mono Control (ersätter crashsensor)	1576	1,6
Kylskåp 140 l - absorber	651	5
Högtalare i påbygg (endast tillsammans med E-paket påbygg, kod 358)	336	2
Förberedelse till backningskamera	277	2
Förberedelse för SAT-anläggning	1679	2
Skjutfönster höger bak	279	4
Förberedelse för solaranläggning	1678	2
Alternativ bordsskiva	1900	5
Tresor/kassaskåp	323	10
Truma dieselvärmare	1617	4
Truma värme Combi 4 E (gasol/elektro)	750	2
Truma värme Combi 6	995	2
Truma värme Combi 6 / E (gasol/elektro)	330+995	2
Surrsystem i garagen i bak	1618	5
Vinter paket: Spillvattentank, m. uppv. tank och spillvattenrör, mattagolv förarhytt, isoleringsmattor bakdörrar	5811	15
Inredning alternativ: Limonta, Square, Silver eller Activity	div.	-
Extra uttag 12 V i garagen i bak	1680	1
Extra bädd/bak	7109	15
Extra betjäningspanel till höjjusterbar bädd	7196	

*inte till Elegance



En översikt över Hline

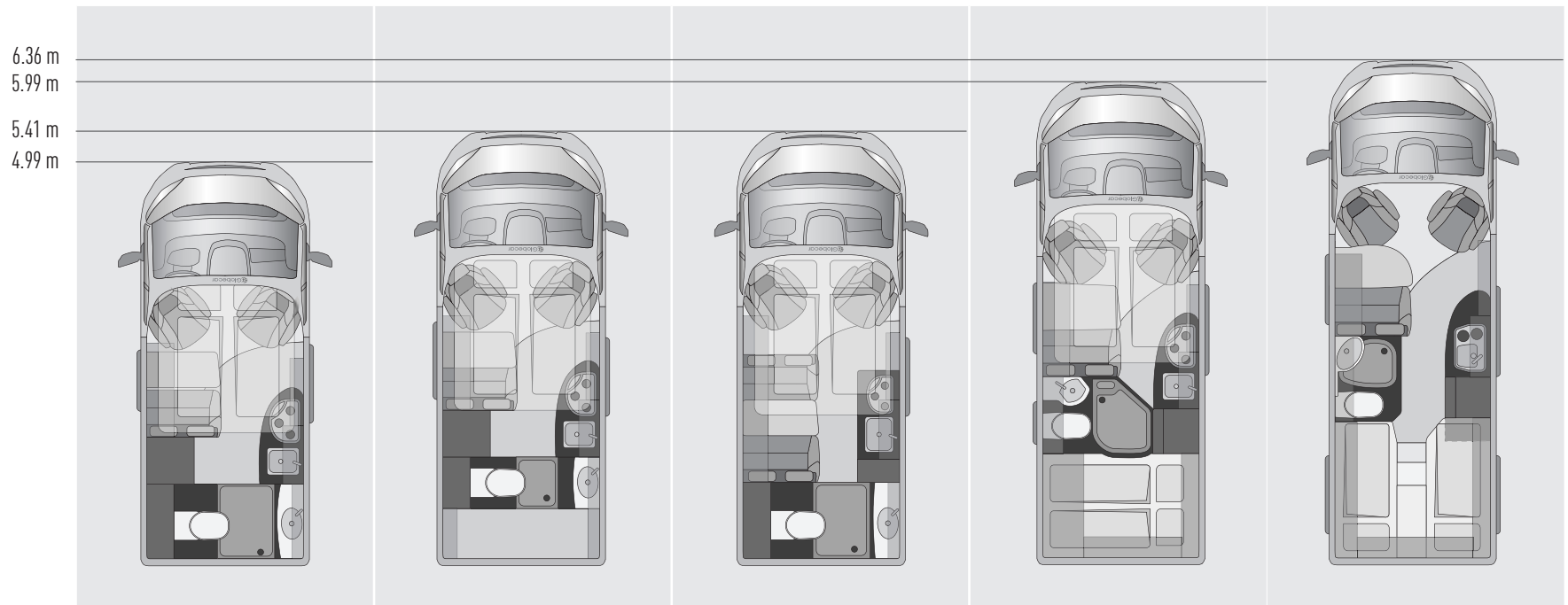

CHASSI	+ KG	VARIO 499 Perfekt för två	VARIO 545 Perfekt för fyra	CONCORDE COMPACT Stor lyx	GLOBESCOOUT VARIO Maximalt med plats	SUMMIT 640 Perfektion och elegans
Citroën JUMPER 3,3 t					Citroën JUMPER 3,5 t	Citroën JUMPER 3,5 t Heavy
2,2 l HDI 96 KW/130 hk	-	x	x	x	x	x
2,2 l HDI 110 KW/150 hk	-	x	x	x	x	x
3,0 l HDI 130 KW/177 hk	50	x	x	x	x	x
FIAT DUCATO 3,3 t					FIAT DUCATO 3,5 t	FIAT DUCATO 3,5 t maxi
2,3 l Mjet 96 KW/130 hk	-	x	x	x	x	x
2,3 l Mjet 109 KW/148 hk	-	x	x	x	x	x
3,0 l Mjet 130 KW/177 hk	50	x	x	x	x	x
Sida		19	20	21	22	23

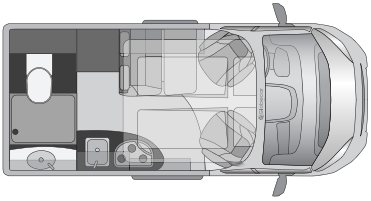

H Line

VARIO 499

PERFEKT FÖR TVÅ

MÅTT	
Längd (mm)	ca. 4965
Bredd (mm)	ca. 2050
Höjd (mm)	ca. 3030 (ca. 3115 tillval)
Hjulavstånd (mm)	ca. 3000
Invärdig höjd (mm)	ca. 2450

VIKT	
Vikt i körklart skick*	2765
Tillåten totalvikt	3300
Släpvagnslast obromsad/bromsad**	750/2500
Tillåten totalvikt (fordonskombination)	5800
Lastkapacitet vid 20 liter körvatten	535

FORDON	
Motor	turbodiesel
Cylindring	Rak 4-cylindrig
Bränsletank (l)	90
Växellåda	manuell
Avgasnorm	Euro 5 +
Däck	215/70 R 15 C
Bromsar fram/bak	skivbromsar
Batteri	12 V/95 Ah

TEKNIK	
Gasolvärmare med fläkt/varmvattenberedare	Truma Combi 4
Beredarvolym (l)	10
Färskvattentank (l)	75
Spillvattentank (l)	80
Gasflasklåda för (kg)	2 x 11
Laddare (A)	19
Batteri (Ah)	95
12-/230 V-sticktag	1/1
Gasspis	2-lågig med glasskiva
Kylskåp (l) (volym/frysack)	ca. 80/10 absorber
Isolering vägg i (mm) (polyetenskum)	Polyetenskum 20
Isolering tak (mm)	Polyetenskum 20/35
Isolering golv (mm)	RTM-skum 20

INREDNING		
Trädekor/bodelsmiljö	Rosenholz/Nizza	
Ytdekor	Mineralgranit	
Golvdekor	Kokos	
Plastisolerfönster med rullgardin och myggnät	2	
Takvindu på siden/bak	3	
Taklucka m. mörkläggningsrullgardin o. myggnät	1	
Sittplatser/trepunktsbälten	4	
Sovplatser	2 (+1)	
Nödbädd i halvdinett (inkl. förarsäte 90°)	ca. 1750 x 800	
Uppfällbar bädd /takbädd	ca. 2050 x 1700	
Dusch	integrerad	
Toalett	Thetford kasset	

STANDARDUTRUSTNING	
90 l bränsletank	
Fönsterhissar	
ESP, ASR, Hill Holder	
Vridbart förar- och passagerarsäte, inkl. armstöd	
Förarairbag	
Lackerad främre stötfångare	
Varselljus	
Centrallåsning med fjärrkontroll	
Mörkläggnings i förarhytt	
Remis myggnät till skjutdörr	
Toalett	

ALL-IN-PAKET	KOD	+ KG
ESP, ASR, Hill-Holder		
Bränsletank 120 l	1316	28
Klimatanläggning förarhytt, manuell	002	18
Passagerarairbag 3	013	3
Yttre speglar elektriskt ställbara	004	2
Passagerarsäte justerbart på höjden	-	1
Sitsöverdrag i förarhytten samma som i bouterymmet	-	-

TILLVALSUTRUSTNING BASISFORDON	KOD	+ KG
Alufälgar 15" 3,5 light Citroën		
Alufälgar 16" 3,5 light Fiat		
Instrumentpanel med alu-applikationer (Fiat)	1414	-
Instrumentpanel med bronzfärgade applikationer (Fiat)	1405	-
Ytterspeglar elektriskt infällbara	1392	0,2
Ytterspeglar elektriskt justerbara och uppvärmda	004	0,2
Automat-växellåda (Fiat, inte till 115 hk)	011	17
Passagerar airbag	013	3
Dubbla blattfjädrar på bakaxel	1321	17
Parkeringshjälp	053	0,8
Klimatanläggning i förarhytt manuell	002	18
Klimatanläggning i förarhytt automatisk	1310	19
Bränsletank 120 l	1316	28
LED varselljus	7479	
Lädderat (Fiat automatik 180 hk standard)	1385	4
Metallic lackering	-	-
Dimstrålkastare	006	2
Radio-förberedelse med högtalare (antenn i vänster ytterspegel)	024/ 1384	1,5
Regn- och ljussensor (endast Fiat)	7682	
Däcktrycksensor till Fiat chassi	7704	
Skvättlappar framre och bakre	047	4
Solvindrute inkl. regensensor (endast Citroën)		
Spårhållareassistent (Fiat: endast i kombination med regen- och ljussensor)	7702	

TILLVALSUTRUSTNING BASISFORDON	KOD	+ KG
Tempomat	7481	0,8
Traction +	1407	
Webasto parkeringsvärme (motor)	005	6
Viktökning till 3,5 t light Citroën	-	
Viktökning till 3,5 t light Fiat	-	

TILLVALSUTRUSTNING PÅBYGG	KOD	+ KG
Ombäddning (3. sovplats på tvär)	H520	5
Extra batteri 95 Ah	H700	20
Crash Sensor SecuMotion	H1025	2
Taklucka Midi-Heki 45° öppningsvinkel	H380	-
Matta i förarhytt	H936	2
Cykelhållare till 2 cyklar	H965	9
Gasol - Duo Control (gasolombyttningsanläggning)		2
Gasol - Duo Control CS (med crashsensor)	H1905	2
Fönster i bak i taket	H1090	6
Isoleringsmatta till bakdörrar	H1359	-
Lackering GFK tak i basisfärgar (obligatorisk tillval - undantag vid vit)	H1052	-
Lackering GFK tak i metallic (obligatorisk tillval till metallic lackering)	H1052	3
Högtalare bak (akter)	H1014	-
Markis 3 m	H955	26
Panoramataklucka m. fjärrkontroll Heki 4	H369	15
Sanitärpaket (bestående av toalettapprehållare och klädhök)	H1260	0,5
Stängningshjälp	H1100	3,5
Solaranläggning 1x70 Watt med laddareglare	H732	8
Förberedelse för solaranläggning	HS004	-
Bord med utdragbar del	H1240	15
Truma betjäningsdel Combi CP Plus	H1910	--
Truma värme Combi 4 E	H330	-
Truma dieselvärme	H1902	-
Insteg Omnistep Slide Out	H848	8
Vinter paket (termomatta till dörrar bak, uppv. spillvattentank, varmluftledning vid vattenledningar från boiler till kök)	H508/ 1811	22
Inredning alternativ Nizza, Solero	div.	-
Extra uttag i bouterymmet	H358	1

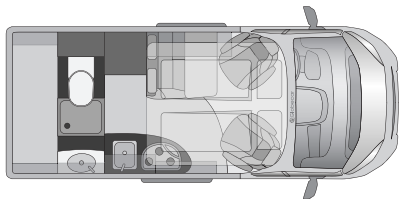

H Line

VARIO 545

PERFEKT FÖR FYRA

MÅTT	
Längd (mm)	ca. 5413
Bredd (mm)	ca. 2050
Höjd (mm)	ca. 3120
Hjulavstånd (mm)	ca. 3450
Invärdig höjd (mm)	ca. 2450

VIKT	
Vikt i körklart skick*	2925
Tillåten totalvikt	3300
Släpvagnstast obromsad/bromsad**	750/2500
Tillåten totalvikt (fordonskombination)	5800
Lastkapacitet vid 20 liter körvatten	375

FORDON	
Motor	turbodiesel
Cylindring	Rak 4-cylindrig
Bränsletank (l)	90
Växellåda	manuell
Avgasnorm	Euro 5 +
Däck	215/70 R 15 C
Bromsar fram/bak	skivbromsar
Batteri	12 V/95 Ah

TEKNIK	
Gasolvärmare med fläkt/varmvattenberedare	Truma Combi 4
Beredarvolym (l)	10
Färskvattentank (l)	75
Spillvattentank (l)	80
Gasflasklåda för (kg)	2 x 11
Laddare (A)	19
Batteri (Ah)	95
12-/230 V-sticktag	1/2
Gasspis	2-lågig med glasskiva
Kylskåp (l) (volym/frysack)	ca. 80/10 kompressor
Isolering vägg i (mm) (polyetenskum)	Polyetenskum 20
Isolering tak (mm)	Polyetenskum 20/35
Isolering golv (mm)	RTM-skum 20

INREDNING		
Trädekor/bodermiljö	Rosenholz/Mindoro	
Ytdekor	Mineralgranit	
Golvdekor	Kokos	
Isolerade fönster i plast (rullgardin)	4	
Taklucka m. mörkläggningsrullgardin o. myggnät	2	
Takvindu på siden/bak	2 (+1tillval)	
Sittplatser/trepunktsbälten	4	
Sovplatser	4	
Nödbädd i halvdinett (inkl. förarsäte 90°)	c. 1750 x 800	
Uppfällbar bädd/takbädd	2050/1700 x 829	
Nedersta våningsbädd	ca. 1960 x 740	
Övra våningsbädd	ca. 1670 x 670	
Dusch	integrerad	
Toalett	Theftford kassett	

STANDARDUTRUSTNING
90 l bränsletank
Elektriska fönsterhissar
ESP, ASR, Hill Holder
Vridbart förar- och passagerarsäte, inkl. armstöd
Lackerad främre stötfångare
Varselljus
Centrallåsning med fjärrkontroll
Mörkläggnig i förarhytt
Remis myggnät till skjutdörr
Toalett

ALL-IN-PAKET	KOD	+ KG
ESP, ASR, Hill-Holder		
Bränsletank 120 l	1316	28
Klimatanläggning förarhytt, manuell	002	18
Passagerarairbag 3	013	3
Yttre speglar elektriskt ställbara	004	2
Passagerarsäte justerbart på höjden	-	1
Kylskåp 80 l - kompressor	-	3
Sitsöverdrag i förarhytten samma som i boutrymmet	-	-

TILLVALSUTRUSTNING BASISFORDON	KOD	+ KG
Alufälgar 15" 3,5 light Citroën		
Alufälgar 16" 3,5 light Fiat		
Instrumentpanel med alu-applikationer (Fiat)	1414	-
Instrumentpanel med bronzfärgade applikationer (Fiat)	1405	-
Ytterspeglar elektriskt infällbara	1392	0,2
Ytterspeglar elektriskt justerbara och uppvärmda	004	0,2
Automat-växellåda (Fiat, inte till 115 hk)	011	17
Passagerar airbag	013	3
Dubbla blattfjädrar på bakaxel	1321	17
Parkeringshjälp	053	0,8
Klimatanläggning i förarhytt manuell	002	18
Klimatanläggning i förarhytt automatisk	1310	19
Bränsletank 120 l	1316	28
LED varselljus	7479	
Lädderratt (Fiat automatik 180 hk standard)	1385	4
Metall lackering	-	-
Dimstrålkastare	006	2
Radio-förberedelse med högtalare (antenn i vänster ytterspegel)	024/ 1384	1,5
Regn- och ljussensor (endast Fiat)	7682	
Däcktrycksensor till Fiat chassi	7704	
Skvättlapper framre och bakre	047	4
Solvindrute inkl. regensensor (endast Citroën)		
Spårhållareassistens (Fiat: endast i kombination med regn- och ljussensor)	7702	
Tempomat	7481	0,8
Traction +	1407	

TILLVALSUTRUSTNING BASISFORDON	KOD	+ KG
Webasto parkeringsvärmare (motor)	005	6
Viktökning till 3,5 t light Citroën	-	
Viktökning till 3,5 t heavy 162 Citroën	-	
Viktökning till 3,5 t light Fiat	-	
Viktökning till 3,5 t maxi 16" Fiat	-	

TILLVALSUTRUSTNING PÅBYGG	KOD	+ KG
Aguti-sittbänk (justerbara säter på bakre sittbänk)	H2000	60
Ombäddning (3. sovplats på tvär)	H520	5
Crash Sensor SecuMotion	H1025	2
Taklucka Midi-Heki 45° öppningsvinkel	H380	-
Matta i förarhytt	H936	2
Cykelhållare till 2 cyklar	H965	9
Gasol – Duo Control CS (med crashsensor)	H1905	2
Bädd i bak/madrasser	H1220	20
Fönster i bak i taket	H1090	6
Fönster i bak nederst	H1200	8
Isoleringsmatta till bakdörrar	H1359	-
Lackering GFK tak i basisfärgar (obligatorisk tillval – undantag vid vit)	H1052	-
Lackering GFK tak i metall (obligatorisk tillval till metall lackering)	H1052	3
Högtalare bak (akter)	H1014	-
Markis 3 m	H955	26
Panoramataklucka m. fjärrkontroll Heki 4	H369	15
Rullgardin till fönster bak	H1328	3
Sanitärpaket (bestående av köksrullhållare och klädkrok)	H1260	0,5
Stängningshjälp	H1100	3,5
Solaranläggning 1x70 Watt med laddareglare	H732	25
Förberedelse för solaranläggning	HS004	8
Bord med utdragbar del	H1240	15
Truma betjäningsdel Combi CP Plus	H1910	
Truma värme Combi 4 E	H330	-
Truma dieselvärme	H1902	-
Insteg Omnistep Slide Out	H848	8
Vinter paket (termomatta till dörrar bak, upp. spillvattentank, varmluftledning vid vattenledningar från boiler till kök)	H508/ 1811	22
Inredning alternativ Nizza, Solero	div.	-
Extra uttag i boutrymmet	H358	1

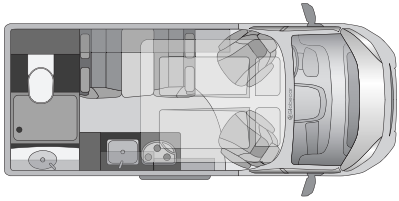

H Line

CONCORDE COMPACT

STOR LYX

MÅTT	
Längd (mm)	ca. 5413
Bredd (mm)	ca. 2050
Höjd (mm)	ca. 3030 (ca. 3120 tillval)
Hjulavstånd (mm)	ca. 3450
Invändig höjd (mm)	ca. 2450
VIKT	
Vikt i körklart skick*	2810
Tillåten totalvikt	3300
Släpvagnstast obromsad/bromsad**	750/2500
Tillåten totalvikt (fordonskombination)	5800
Lastkapacitet vid 20 liter körvatten	490

FORDON	
Motor	turbodiesel
Cylindring	Rak 4-cylindrig
Bränsletank (l)	90
Växellåda	manuell
Avgasnorm	Euro 5 +
Däck	215/70 R 15 C
Bromsar fram/bak	skivbromsar
Batteri	12 V/95 Ah

TEKNIK	
Gasolvärmare med fläkt/varmvattenberedare	Truma Combi 4
Beredarvolym (l)	10
Färskvattentank (l)	75
Spillvattentank (l)	80
Gasflasklåda för (kg)	2 x 11
Laddare (A)	19
Batteri (Ah)	95
12-/230 V-stickkuttag	1/1
Gasspis	2-lågig med glasskiva
Kylskåp (l) (volym/frysack)	ca. 60/3 kompressor
Isolering vägg i (mm) (polyetenskum)	Polyetenskum 20
Isolering tak (mm)	Polyetenskum 20/35
Isolering golv (mm)	RTM-skum 20

INREDNING		
Trädekor/bodelsmiljö	Rosenholz/Mindoro	
Ytdekor	Mineralgranit	
Golvdekor	Kokos	
Isolerade fönster i plast (rullgardin)	2 (+1 tillval)	
Taklucka m. mörkläggningsrullgardin o. myggnät	1	
Takvindu på siden/bak	3	
Sittplatser/trepunktsbälten	4	
Sovplatser	3	
Dubbeldinett	ca. 1960 x 850/780	
Uppfällbar bädd/takbädd	ca. 2050 x 1700	
Dusch	integrerad	
Toalett	Thetford kassett	

STANDARDUTRUSTNING		
90 l bränsletank		
fönsterhissar		
ESP, ASR, Hill Holder		
Vridbart förar- och passagerarsäte, inkl. armstöd		
Förarairbag		
Lackerad främre stötfångare		
Varselljus		
Centrallåsning med fjärrkontroll		
Toalettöfönster		
Mörklägning i förarhytt		
Remis myggnät till skjutdörr		

ALL-IN-PAKET	KOD	+ KG
ESP, ASR, Hill-Holder		
Bränsletank 120 l	1316	28
Klimatanläggning förarhytt, manuell	002	18
Passagerarairbag 3	013	3
Yttre speglar elektriskt ställbara	004	2
Passagerarsäte justerbart på höjden	-	1
Sitsöverdrag i förarhytten samma som i boutrymmet	-	-

TILLVALSUTRUSTNING BASISFORDON	KOD	+ KG
Alufälgar 15" 3,5 light Citroën		
Alufälgar 16" 3,5 light Fiat		
Instrumentpanel med alu-applikationer (Fiat)	1414	-
Instrumentpanel med bronzfärgade applikationer (Fiat)	1405	-
Ytterspeglar elektriskt infällbara	1392	0,2
Ytterspeglar elektriskt justerbara och uppvärmda	004	0,2
Automat-växellåda (Fiat, inte till 115 hk)	011	17
Passagerar airbag	013	3
Dubbla blattfjädrar på bakaxel	1321	17
Parkeringshjälp	053	0,8
Klimatanläggning i förarhytt manuell	002	18
Klimatanläggning i förarhytt automatisk	1310	19
Bränsletank 120 l	1316	28
LED varselljus	7479	
Lädderratt (Fiat automatik 180 hk standard)	1385	4
Metallic lackering	-	-
Dimstrålkastare	006	2
Radio-förberedelse med högtalare (antenn i vänster ytterspegel)	024/ 1384	1,5
Regn- och ljussensor (endast Fiat)	7682	
Däcktrycksensor till Fiat chassi	7704	
Skvättlappar framre och bakre	047	4
Solvindrute inkl. regensensor (endast Citroën)		
Spårhållareassistent (Fiat: endast i kombination med regen- och ljussensor)	7702	
Tempomat	7481	0,8
Traction +	1407	
Webasto parkeringsvärme (motor)	005	6
Viktökning till 3,5 t light Citroën	-	
Viktökning till 3,5 t light Fiat	-	

TILLVALSUTRUSTNING PÅBYGG	KOD	+ KG
3. sovplats	H1250	8,5
Extra batteri 95 Ah	H700	20
Crash Sensor SecuMotion	H1025	2
Takbädd med profil-madrass	H200/ H1010	-
Taklucka Midi-Heki 45° öppningsvinkel	H380	-
5. och 6. säte endast till 3,5 t		17
Matta i förarhytt	H936	2
Cykelhållare till 2 cyklar	H965	9
Gasol – Duo Control (gasolombytningsanläggning)		2
Gasol – Duo Control CS (med crashsensor)	H1905	2
Fönster i bak i taket	H1090	6
Isoleringsmatta till bakdörrar	H1359	-
Lackering GFK tak i basisfärgar (obligatorisk tillval – undantag vid vit)	H1052	-
Lackering GFK tak i metallic (obligatorisk tillval till metallic lackering)	H1052	3
Solaranläggning 1x70 Watt med laddareglare	H732	8
Högtalare bak (akter)	H1014	-
Markis 3 m	H955	26
Panoramataklucka m. fjärrkontroll Heki 4	H369	15
Stängningshjälp	H1100	3,5
Sanitärpaket (bestående av köksrullhållare och klädkrok)	H1260	0,5
Solaranläggning 1x70 Watt med laddareglare	H732	8
Förberedelse för solaranläggning	HS004	-
Truma betjäningsdel Combi CP Plus	H1910	
Truma värme Combi 4 E	H330	-
Truma dieselvärme	H1902	-
Insteg Omnistep Slide Out	H848	8
Mörklägning i förarhytt		-
Vinter paket (50 l extra tank med utv. fastgörelse, uppvärmd, Spillvattentank, uppvärmd ferkvattentank, isoleringsmatta förarhytt) – inte möjligt vid 6 sittplatser	H508/ 1811	22
Inredning alternativ Nizza, Solero	div.	-
Extra uttag i boutrymmet	H358	1
Extra fönster vid sittgrupp	H354	-

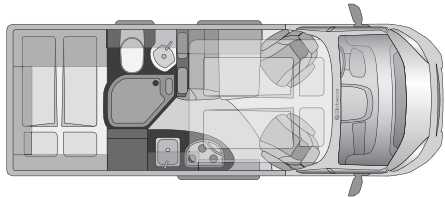

H Line

GLOBESCOUT VARIO

MAXIMALT MED PLATS

MÅTT	
Längd (mm)	ca. 5998
Bredd (mm)	ca. 2050
Höjd (mm)	ca. 3115
Hjulavstånd (mm)	ca. 4035
Invärdig höjd (mm)	ca. 2450 (ca. 2230)

VIKT	
Vikt i körklart skick*	2965
Tillåten totalvikt	3500
Släpvningslast obromsad/bromsad**	750/2500
Tillåten totalvikt (fordonskombination)	6000
Lastkapacitet vid 20 liter körvatten	535

FORDON	
Motor	turbodiesel
Cylindring	Rak 4-cylindrig
Bränsletank (l)	90
Växellåda	manuell
Avgasnorm	Euro 5 +
Däck	215/70 R 15 C
Bromsar fram/bak	skivbromsar
Batteri	12 V/95 Ah

TEKNIK	
Gasolvärmare med fläkt/varmvattenberedare	Truma Combi 4
Beredarvolym (l)	10
Färskvattentank (l)	100
Spillvattentank (l)	80
Gasflasklåda för (kg)	2 x 11
Laddare (A)	19
Batteri (Ah)	95
12-/230 V-stickkuttag	1/1
Gasspis	3-lågig m. mineralgranti
Kylskåp (l) (volym/frysack)	ca. 80/10 Absorber
Isolering vägg i (mm) (polyetenskum)	Polyetenskum 20
Isolering tak (mm)	Polyetenskum 20/35
Isolering golv (mm)	RTM-skum 20

INREDNING		
Trädekor/bodelsmiljö	Rosenholz/Nizza	
Ytdekor	Mineralgranit	
Golvdekor	Kokos	
Plastisolerfönster med rullgardin och myggnät	3	
Förhängda plastfönster utan rullgardin	2 i dörrar bak	
Plasttakfönster på sidan	2 (+1 tillval bak)	
Taklucka m. mörkläggningsrullgardin o. myggnät	2	
Sittplatser/trepunktsbälten	4	
Sovplatser	2 (+2 tillval)	
Nödbädd i halvdinett (inkl. förarsäte 90°)	ca. 1750 x 800	
Bädd i bak	ca. 1950 x 1400/1200	
Uppfällbar bädd/takbädd (tillval)	ca. 2050 x 1350 (tillval)	
Dusch	integrerad	
Toalett	Theftord kasset	

STANDARDUTRUSTNING

90 l bränsletank
Fönsterhissar
ESP, ASR, Hill Holder
Vridbart förar- och passagerarsäte, inkl. armstöd
Förarraribag
Lackerad främre stötfångare
Varselljus
Centrallåsnings med fjärrkontroll
Toalett fönster
Mörkläggnings i förarhytt
Remis myggnätt till skjutdörr

ALL-IN-PAKET	KOD	+ KG
ESP, ASR, Hill-Holder		
Bränsletank 120 l	1316	28
Klimatanläggning förarhytt, manuell	002	18
Passagerarairbag 3	013	3
Yttre speglar elektriskt ställbara	004	2
Passagerarsäte justerbart på höjden	-	1
Kylskåp 80 l - absorber	-	3
Sitsöverdrag i förarhytten samma som i boutrymmet	-	-

TILLVALSUTRUSTNING BASISFORDON

	KOD	+ KG
Alufälgar 15" 3,5 light Citroën		
Alufälgar 16" 3,5 light Fiat		
Alufälgar 16" 3,5 heavy Citroën		
Alufälgar 16" 3,5 Maxi Fiat		
Instrumentpanel med alu-applikationer (Fiat)	1414	-
Instrumentpanel med bronzfärgade applikationer (Fiat)	1405	-
Ytterspeglar elektriskt infällbara	1392	0,2
Ytterspeglar elektriskt justerbara och uppvärmda	004	0,2
Automat-växellåda (Fiat, inte till 115 hk)	011	17
Passagerar airbag	013	3
Dubbla blattfjädrar på bakaxel	1321	17
Parkeringshjälp	053	0,8
Klimatanläggning i förarhytt manuell	002	18
Klimatanläggning i förarhytt automatisk	1310	19
Bränsletank 120 l	1316	28
LED varselljus	7479	
Lädderrät (Fiat automatik 180 hk standard)	1385	4
Metallic lackering	-	-
Dimstrålkastare	006	2
Radio-förberedelse med högtalare (antenn i vänster ytterspegel)	024/ 1384	1,5
Regn- och ljussensor (endast Fiat)	7682	
Däcktrycksensor till Fiat chassi	7704	
Skvättlapper framre och bakre	047	4
Solvindrutte inkl. regensensor (endast Citroën)		
Spårhållareassistent (Fiat: endast i kombination med regen- och ljussensor)	7702	
Tempomat	7481	0,8
Traction +	1407	

TILLVALSUTRUSTNING BASISFORDON	KOD	+ KG
Webasto parkeringsvärmare (motor)	005	6

Viktökning till 3,5 t heavy 162 Citroën	-	
Viktökning till 3,5 t maxi 16" Fiat	-	

TILLVALSUTRUSTNING PÅBYGG

	KOD	+ KG
Instrumentpanel med trälook-applikationer		
Aguti-sittbänk (justerbara säter på bakre sittbänk)	H2000	60
Bädd till högtak med profil madrasser	H200/ H1010	-
Ombäddning (3. sovplats på tvär)	H520	5
Extra batteri 95 Ah	H700	20
Crash Sensor SecuMotion	H1025	2
Taklucka Midi-Heki 45° öppningsvinkel	H380	-
Matta i förarhytt	H936	2
Cykelhållare till 2 cyklar	H965	9
Gasol - Duo Control (gasolombyttningsanläggning)		2
Gasol - Duo Control CS (med crashsensor)	H1905	2
Fönster i bak nederst	H1200	8
Isoleringsmatta till bakdörrar	H1359	-
Kylskåp 140 l - absorber	H745	-
Lackering GFK tak i basisfärgar (obligatorisk tillval - undantag vid vit)	H1052	-
Lackering GFK tak i metallic (obligatorisk tillval till metallic lackering)	H1052	3
Högtalare bak (akter)	H1014	-
Markis 3,5 m	H955	26
Panoramataklucka m. fjärrkontroll Heki 4	H369	15
Stängningshjälp	H1100	3,5
Sanitärpaket (bestående av köksrullhållare och klädskrok)	H1260	0,5
Rullgardin till fönster bak	H1328	1
Solaranläggning 1x70 Watt med laddareglare	H732	25
Förberedelse för solaranläggning	H5004	8
Bord med utdragbar del	H1240	15
Truma betjäningsdel Combi CP Plus	H1910	
Truma värme Combi 4 E	H330	-
Insteg Omnistep Slide Out	H848	8
Vinter paket (termomatta till dörrar bak, upp. spillvattentank, varmluftledning vid vattenledningar från boiler till kök)	H508/ 1811	22
Inredning alternativ Nizza, Solero	div.	-
Extra uttag i boutrymmet	H358	1
Extra fönster i takområdet akter 700x300 mm	H1015	4
Extra skjutfönster akter i parragerarsidan	H6031	4

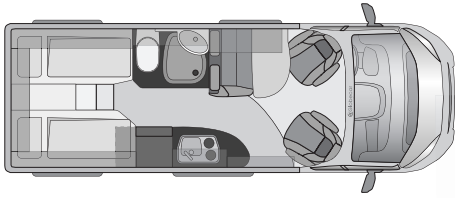

H Line

SUMMIT 640

PERFEKTION OCH ELEGANS

MÅTT	
Längd (mm)	ca. 6258
Bredd (mm)	ca. 2050
Höjd (mm)	ca. 2580
Hjulavstånd (mm)	ca. 4035
Invändig höjd (mm)	ca. 1905

VIKT	
Vikt i körklart skick*	2940
Tillåten totalvikt	3500
Släpvagnstast obromsad/bromsad**	750/3000
Tillåten totalvikt (fordonskombination)	6500
Lastkapacitet vid 20 liter körvatten	560

FORDON	
Motor	turbodiesel
Cylindring	Rak 4-cylindrig
Bränsletank (l)	90
Växellåda	manuell
Avgasnorm	Euro 5 +
Däck	215/75 R 16 C
Bromsar fram/bak	skivbromsar
Batteri	12 V/95 Ah

TEKNIK	
Gasolvärmare med fläkt/varmvattenberedare	Truma Combi 4
Beredarvolym (l)	10
Färskvattentank (l)	100
Spillvattentank (l)	80
Gasflasklåda för (kg)	2 x 11
Laddare (A)	19
Batteri (Ah)	95
12-/230 V-stickuttag	2/1
Gasspis	2-lågig med glasskiva
Kylskåp (l) (volym/frysack)	ca. 60/10 Kompressor
Isolering vägg i (mm) (polyetenscum)	Polyetenscum 20
Isolering tak (mm)	Polyetenscum 20/35
Isolering golv (mm)	RTM-skum 20

INREDNING		
Trädekor/bodelsmiljö	Rosenholz/Nizza	
Ytdekor	Mineralgranit	
Golvdekor	Kokos	
Plastisolerfönster med rullgardin och myggnät	4	
Förhängda plastfönster utan rullgardin	2 i dörrar bak	
Plasttakfönster på sidan	2 (+1 tillval bak)	
Taklucka m. mörkläggningsrullgardin o. myggnät	3	
Sittplatser/trepunktsbälten	4	
Sovplatser	2 (+1 tillval)	
Enkelbädd vänster/höger	ca. 2000/1900 x 800	
Med centerfyll total	2000/1900 x 1900	
Nödbädd i halvdinett (inkl. förarsäte 90°)	ca. 1800 x 880 (Sitz 90° gedreht)	
Dusch	integrerad	
Toalett	Theford kassett	

STANDARDUTRUSTNING

90 l bränsletank

fönsterhissar

ESP, ASR, Hill Holder

Vridbart förar- och passagerarsäte, inkl. armstöd

Förarairbag

Varselljus

Centrallåsning med fjärrkontroll

Toalett fönster

Mörkläggnings i förarhytt

Remis myggnät till skjutdörr

ALL-IN-PAKET	KOD	+ KG
ESP, ASR, Hill-Holder		
Bränsletank 120 l	1316	28
Klimatanläggning förarhytt, manuell	002	18
Passagerarairbag 3	013	3
Yttre speglar elektriskt ställbara	004	2
Passagerarsäte justerbart på höjden	-	1
Kylskåp 80 l - absorbatör	-	3
Sitsöverdrag i förarhytten samma som i bouterymmet	-	-

TILLVALSUTRUSTNING BASISFORDON	KOD	+ KG
Alufälgar 16" 3,5 heavy Citroën		
Alufälgar 16" 3,5 Maxi Fiat		
Instrumentpanel med alu-applikationer (Fiat)	1414	-
Instrumentpanel med bronzfärgade applikationer (Fiat)	1405	-
Ytterspeglar elektriskt infällbara	1392	0,2
Ytterspeglar elektriskt justerbara och uppvärmda	004	0,2
Automat-växellåda (Fiat, inte till 115 hk)	011	17
Passagerar airbag	013	3
Dubbla blattfjädrar på bakaxel	1321	17
Parkeringshjälp	053	0,8
Klimatanläggning i förarhytt manuell	002	18
Klimatanläggning i förarhytt automatisk	1310	19
Bränsletank 120 l	1316	28
LED varselljus	7479	
Lädderat (Fiat automatik 180 hk standard)	1385	4
Metallic lackering	-	-
Dimstrålkastare	006	2
Radio-förberedelse med högtalare (antenn i vänster ytterspegel)	024/ 1384	1,5
Regn- och ljussensor (endast Fiat)	7682	
Däcktryckssensor till Fiat chassi	7704	
Skvättlappar framre och bakre	047	4
Solvindrutet inkl. regensensor (endast Citroën)		
Spårhållareassistent (Fiat: endast i kombination med regen- och ljussensor)	7702	
Tempomat	7481	0,8

TILLVALSUTRUSTNING BASISFORDON	KOD	+ KG
Traction +	1407	
Webasto parkeringsvärme (motor)	005	6

TILLVALSUTRUSTNING PÅBYGG	KOD	+ KG
Aguti-sittbank (justerbara säter på bakre sittbank)	H2000	60
Ombäddning (3. sovplats på tvär)	H520	5
Extra batteri 95 Ah	H700	20
Takbädd med profil-madrass	H1010	-
Taklucka Midi-Heki 45° öppningsvinkel	H380	-
Matta i förarhytt	H936	2
Gasol - Duo Control CS (med crashsensor)	H1905	2
Isoleringsmatta till bakdörrar	H1359	-
Högtalare bak (akter)	H1014	-
Stängningshjälp	H1100	3,5
Sanitärpaket (består av toalettapprehållare, klädhållare och 2-delad spegel belyst i sidan)	H1260	1
Förberedelse för solaranläggning	HS004	8
Truma betjäningsdel Combi CP Plus	H1910	-
Truma värme Combi 4 E	H330	-
Insteg Omnistep Slide Out	H848	8
Inredning alternativ Nizza, Solero	div.	-
Extra uttag i bouterymmet	H358	1
USB-uttag	H360	



Vare sig det är före eller efter köpet – vi finns på plats för er i 18 länder! Och självklart även på www.globecar.se



Med förbehåll för tekniska ändringar och eventuella fel. Observera att bilderna i denna katalog delvis föreställer alternativa utföranden och specialutrustningar för vilka extrakostnader tillkommer. Alla längdangivelser i millimeter om inget annat anges. Uppgifter om tekniska data, vattenförsörjning och priser finns i den separata prislistan. Färgavvikelse kan uppstå av trycktekniska skäl. Uppdaterad 08/2015

*"Massa i körklart skick" enligt EF-direktiv 97/27 EF och EN 1645-2 innefattar fordonets tomma vikt - inkl. förar (75 kg) och fylld bränsletank samt följande grundutrustning: vattentank med reducerad volym (20 kg), fylld gasflaska (11 kg) samt en kabelvinda (4 kg). Den tekniskt tillåtna totalmassan får inte överskridas av personlig utrustning, passagerare eller ev. specialutrustning. Montering av specialtillbehör kan innebära att tillåten lastvikt och eventuellt även antal tillåtna passagerare minskas. Information beträffande leverans, utseende, prestanda, mått och vikter för fordonen är de angivelser, som var kända vid tidpunkten för tryckning samt de europeiska godkänningsbestämmelser. Fram till tidpunkten för köpet eller leveransen, kan detta ändras. Avvikelse inom ramen för fabriksoleranser (+/- 5% max.) är möjligt och tillåtet. • **Agentur: Caravan Nord ApS, Knud Højgaards Vej 2, DK-7100 Vejle**